

Артикул	Тип пружины
78/3/1	Сжатия

Материал	1.4310
R - жесткость (N/mm)	19.92
n - рабочих витков	3.50
m - Шаг	14.14
M - Масса (g)	55.25
Шлифованные торцы	Да
Устойчивость	Да
Покрытие	
a - зазор между витками	10.14

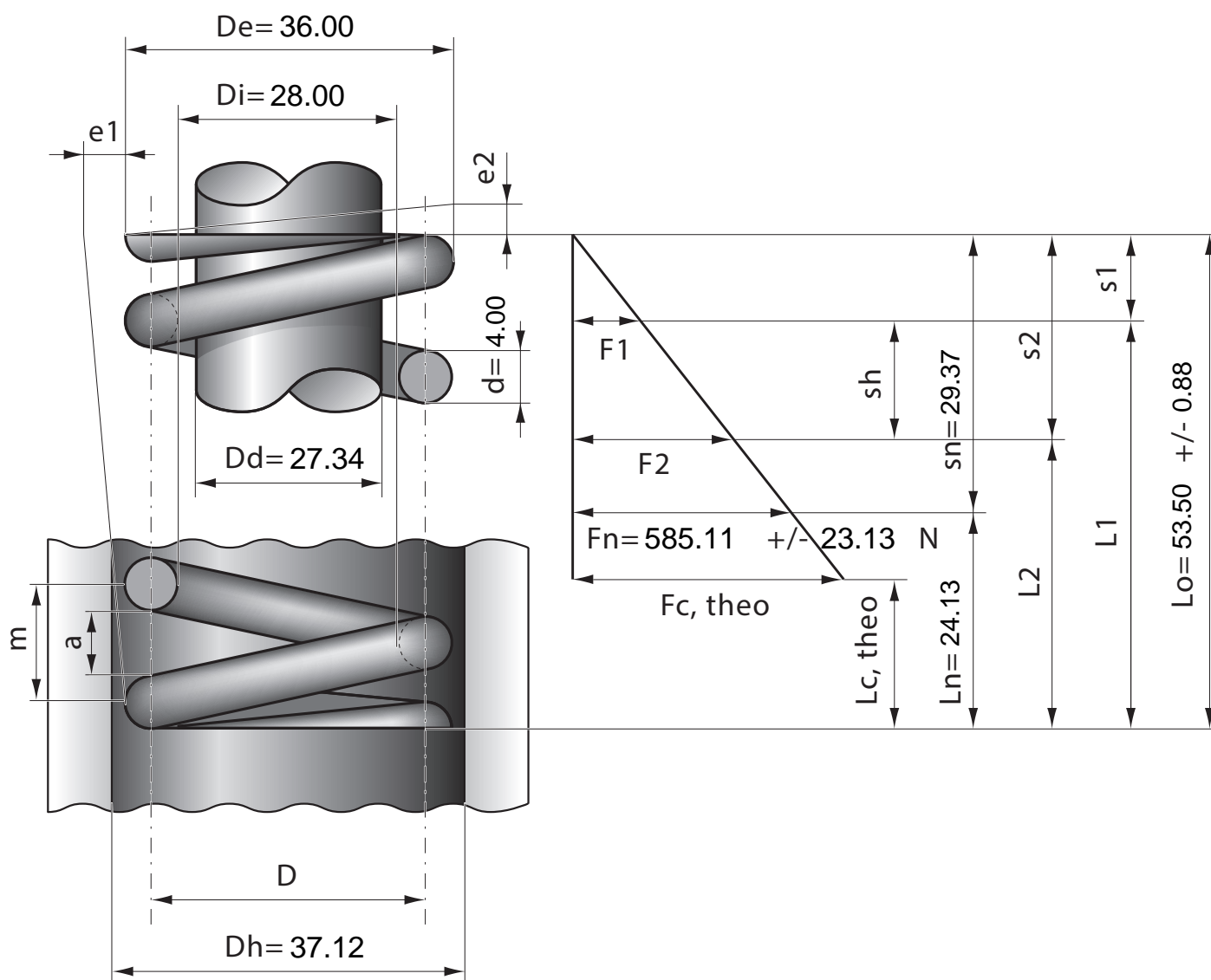

Stück	1	2	4	7	10	20	40	70	100	200	400	1000
Nettopreis/Stück	7.99	5.74	4.49	3.58	2.99	2.44	1.99	1.64	1.36	1.19	1.07	0.99