

Артикул	Тип пружины
77/6/5	Сжатия

Материал	1.4310
R - жесткость (N/mm)	0.54
n - рабочих витков	17.50
m - Шаг	23.11
M - Масса (g)	268.22
Шлифованные торцы	Да
Устойчивость	Нет
Покрытие	
a - зазор между витками	19.51

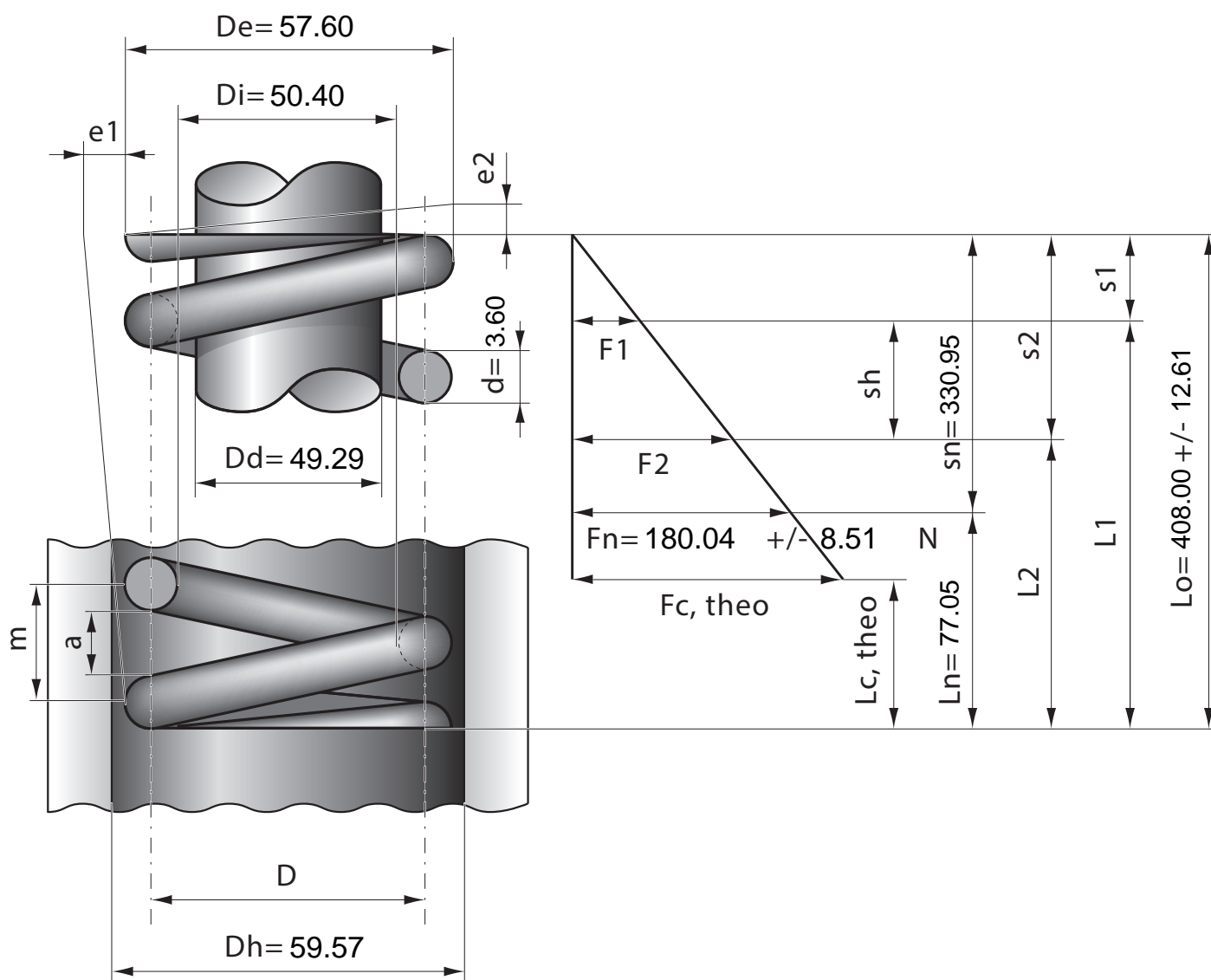

Stück	1	2	4	7	10	20	40	70	100	200	400	1000
Nettopreis/Stück	21.40	14.30	10.70	8.85	7.27	6.48	6.24	5.67	5.48			