

Артикул	Тип пружины
77/6/4	Сжатия

Материал	1.4310
R - жесткость (N/mm)	0.81
n - рабочих витков	11.80
m - Шаг	23.25
M - Масса (g)	189.77
Шлифованные торцы	Да
Устойчивость	Да
Покрытие	
a - зазор между витками	19.65

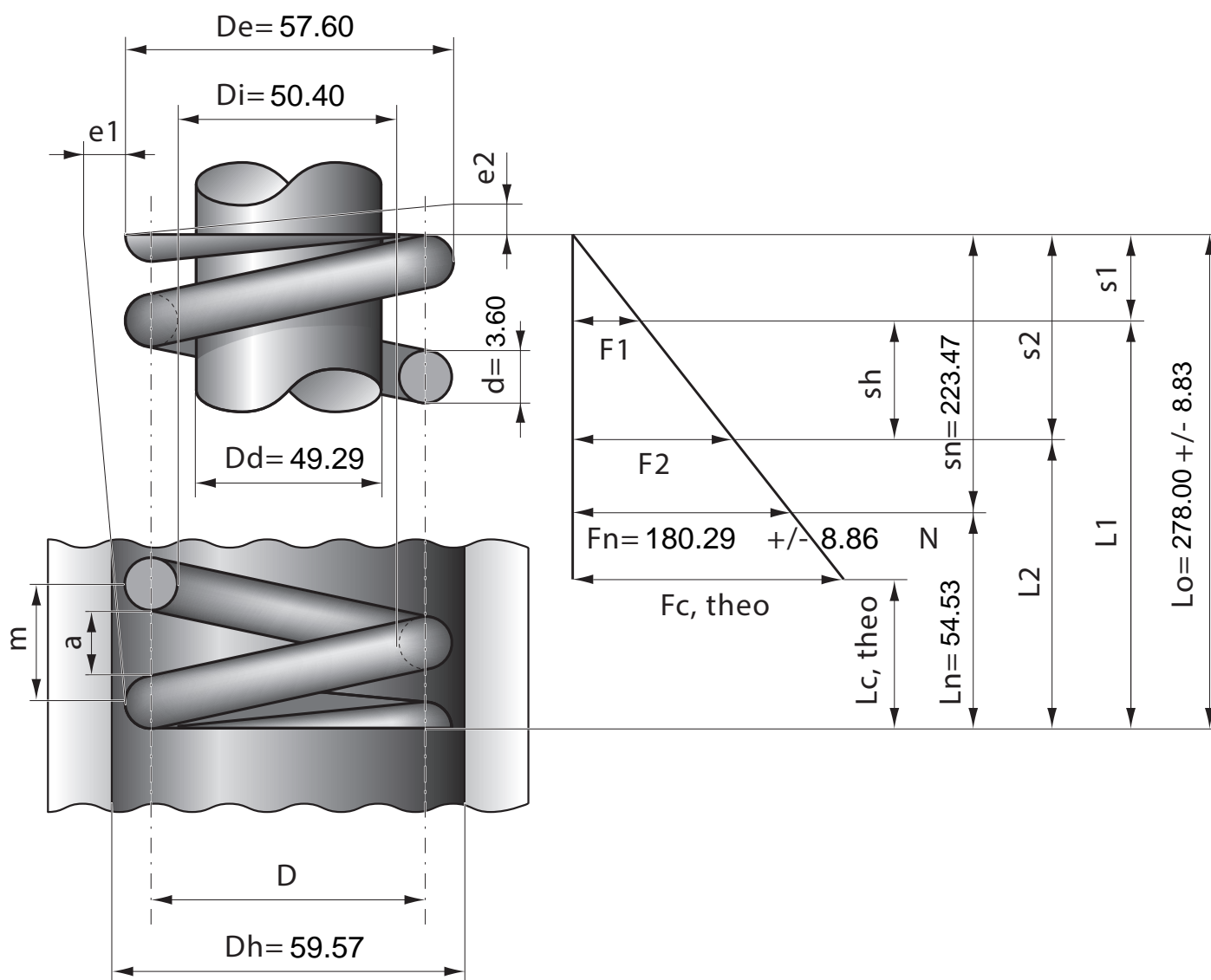

Stück	1	2	4	7	10	20	40	70	100	200	400	1000
Nettopreis/Stück	17.30	10.90	8.24	6.99	5.67	4.99	4.67	4.39	4.17			