

Артикул	Тип пружины
77/5/5	Сжатия

Материал	1.4310
R - жесткость (N/mm)	0.94
n - рабочих витков	17.50
m - Шаг	20.48
M - Масса (g)	223.76
Шлифованные торцы	Да
Устойчивость	Нет
Покрытие	
a - зазор между витками	16.88

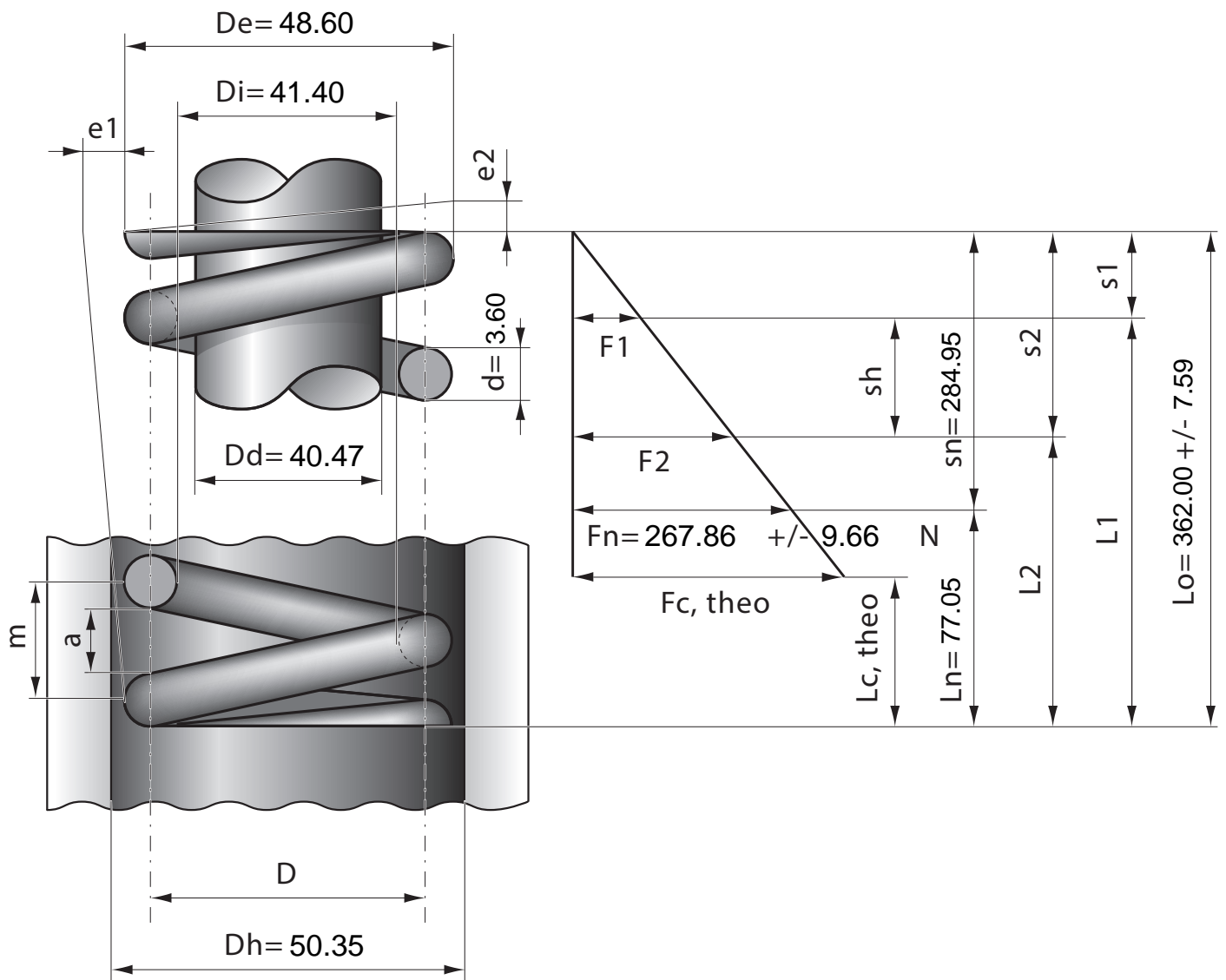

Stück	1	2	4	7	10	20	40	70	100	200	400	1000
Nettopreis/Stück	19.90	12.90	9.75	7.99	6.48	5.99	5.48	5.11	4.88			