

Артикул	Тип пружины
77/5/4	Сжатия

Материал	1.4310
R - жесткость (N/mm)	1.39
n - рабочих витков	11.80
m - Шаг	20.29
M - Масса (g)	158.26
Шлифованные торцы	Да
Устойчивость	Нет
Покрытие	
a - зазор между витками	16.69

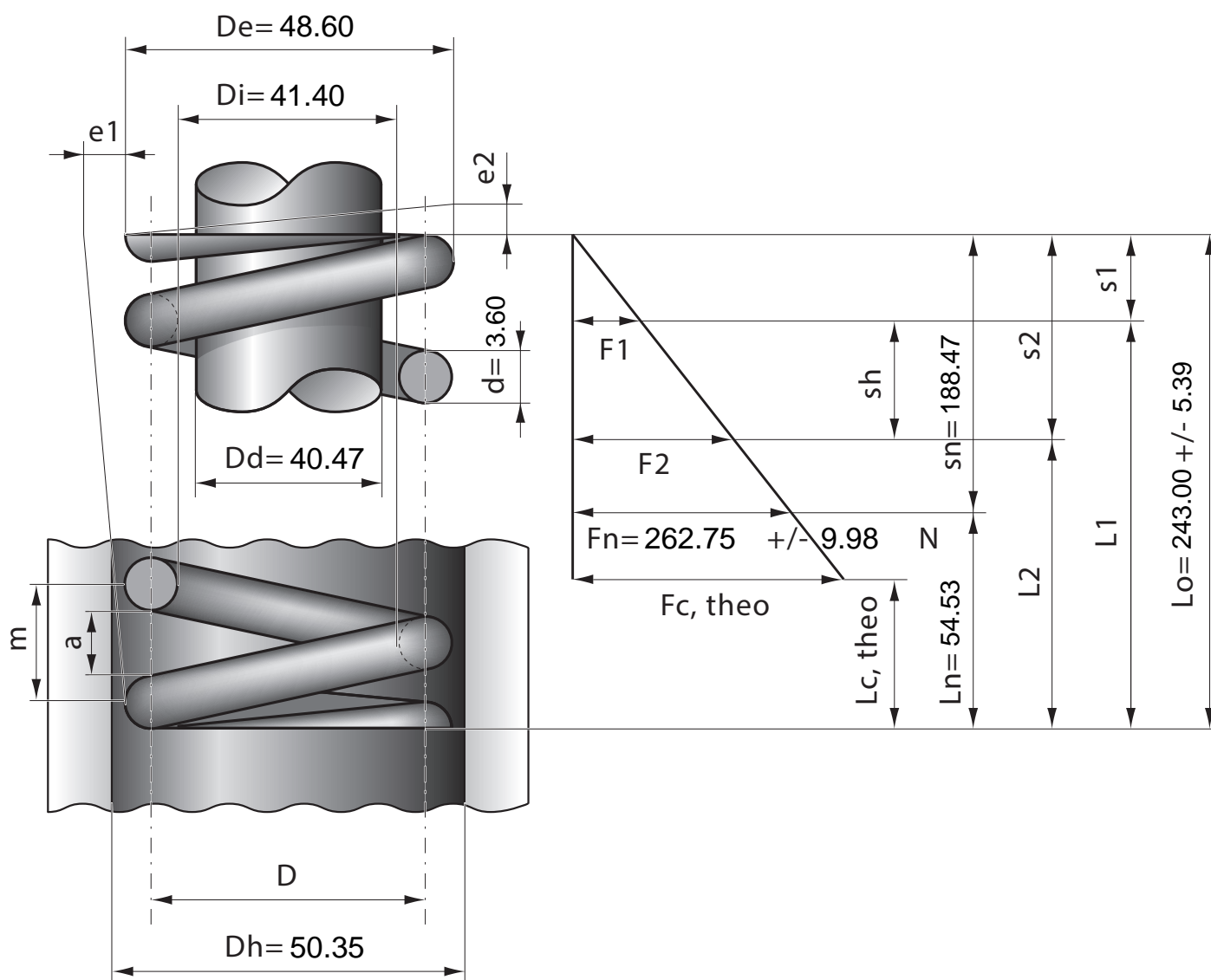

Stück	1	2	4	7	10	20	40	70	100	200	400	1000
Nettopreis/Stück	15.00	9.49	7.22	5.88	4.99	4.48	3.99	3.69	3.49	3.33		