

Артикул	Тип пружины
77/5/1	Сжатия

Материал	1.4310
R - жесткость (N/mm)	4.99
n - рабочих витков	3.30
m - Шаг	21.76
M - Масса (g)	60.70
Шлифованные торцы	Да
Устойчивость	Да
Покрытие	
a - зазор между витками	18.16

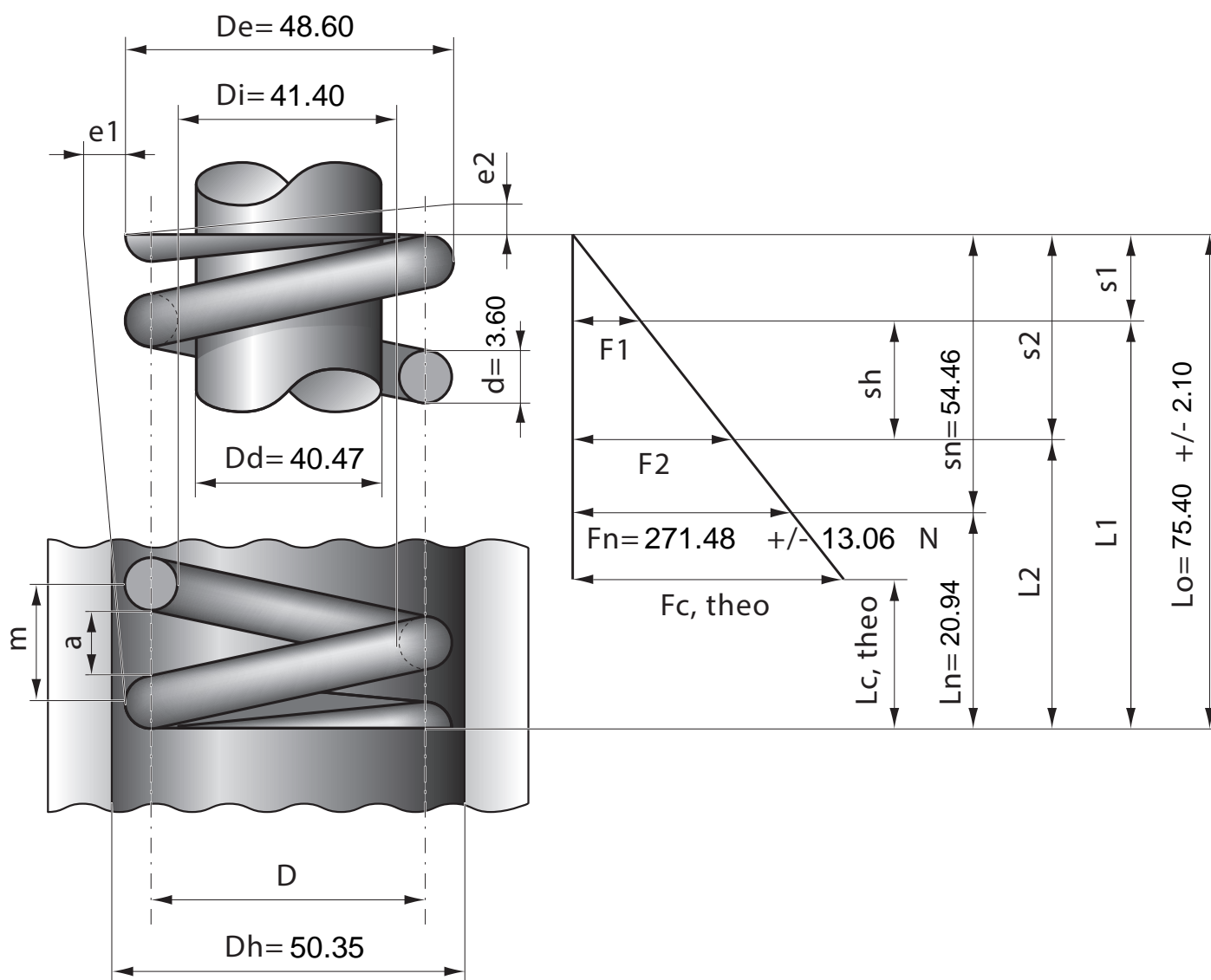

Stück	1	2	4	7	10	20	40	70	100	200	400	1000
Nettopreis/Stück	8.45	5.99	4.77	3.77	3.28	2.64	2.07	1.77	1.48	1.32	1.22	1.09