

Артикул	Тип пружины
77/4/5	Сжатия

Материал	1.4310
R - жесткость (N/mm)	1.84
n - рабочих витков	17.50
m - Шаг	14.25
M - Масса (g)	178.61
Шлифованные торцы	Да
Устойчивость	Нет
Покрытие	
a - зазор между витками	10.65

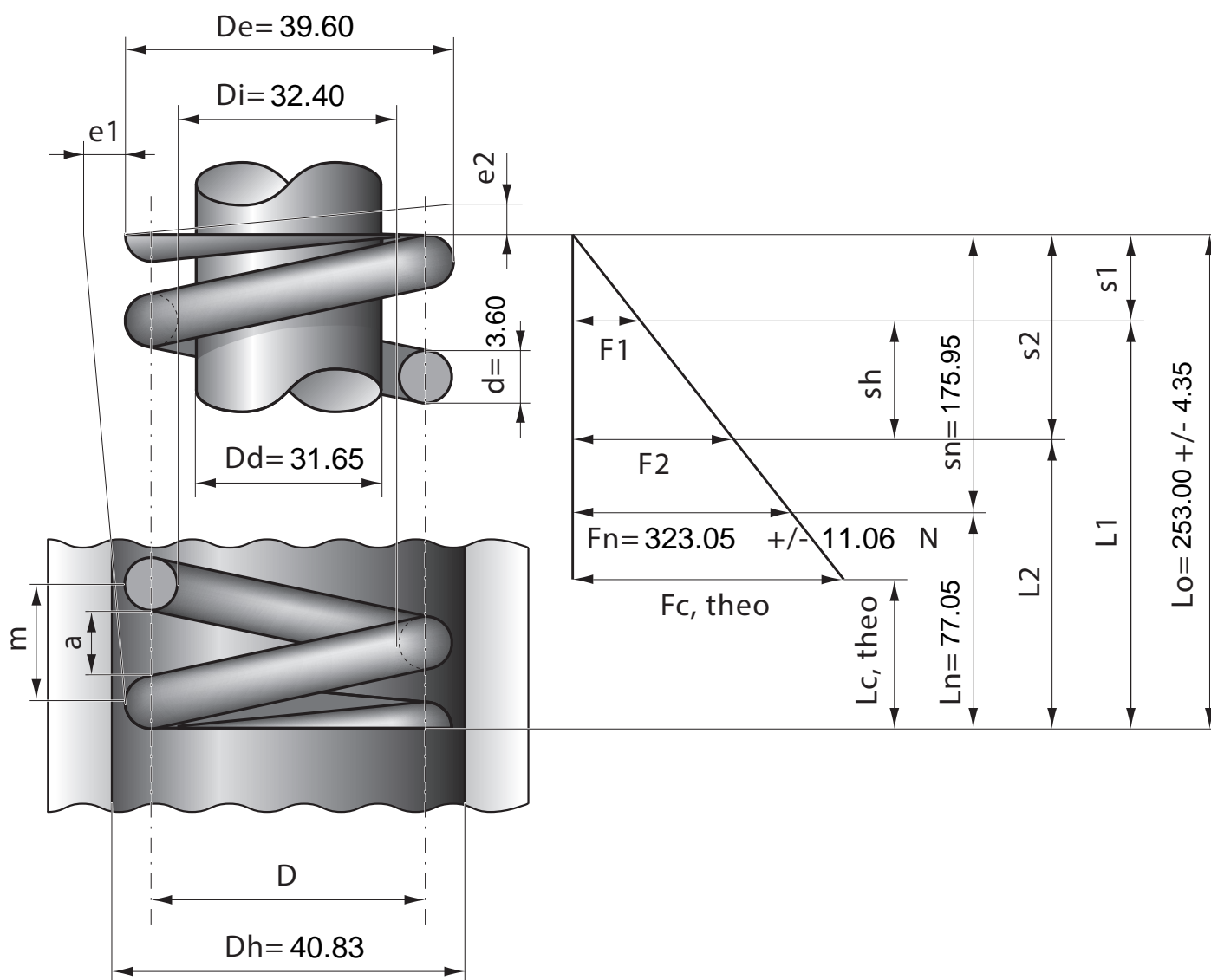

Stück	1	2	4	7	10	20	40	70	100	200	400	1000
Nettopreis/Stück	12.90	8.44	6.67	5.35	4.68	3.99	3.32	3.14	2.99	2.74		