

| | |
|---------|-------------|
| Артикул | Тип пружины |
| 77/4/3 | Сжатия |

| | |
|-------------------------|--------|
| Материал | 1.4310 |
| R - жесткость (N/mm) | 4.02 |
| n - рабочих витков | 8.00 |
| m - Шаг | 14.80 |
| M - Масса (g) | 91.57 |
| Шлифованные торцы | Да |
| Устойчивость | Да |
| Покрытие | |
| a - зазор между витками | 11.20 |

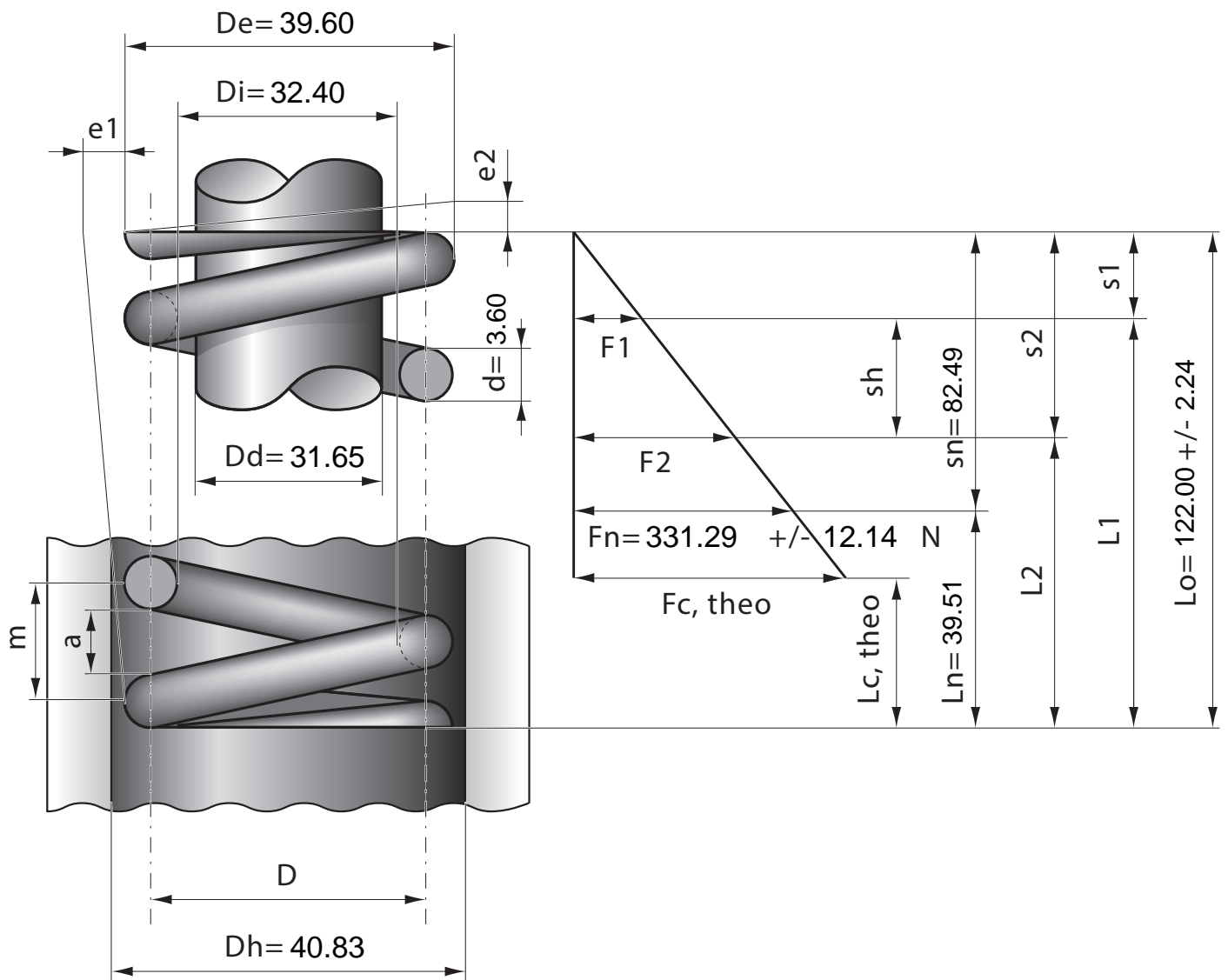

| | | | | | | | | | | | | |
|------------------|------|------|------|------|------|------|------|------|------|------|------|------|
| Stück | 1 | 2 | 4 | 7 | 10 | 20 | 40 | 70 | 100 | 200 | 400 | 1000 |
| Nettopreis/Stück | 9.25 | 6.73 | 5.24 | 4.24 | 3.68 | 2.99 | 2.37 | 1.99 | 1.77 | 1.63 | 1.54 | 1.39 |