

Артикул	Тип пружины
77/3/3	Сжатия

Материал	1.4310
R - жесткость (N/mm)	7.68
n - рабочих витков	8.00
m - Шаг	11.25
M - Масса (g)	73.72
Шлифованные торцы	Да
Устойчивость	Да
Покрытие	
a - зазор между витками	7.65

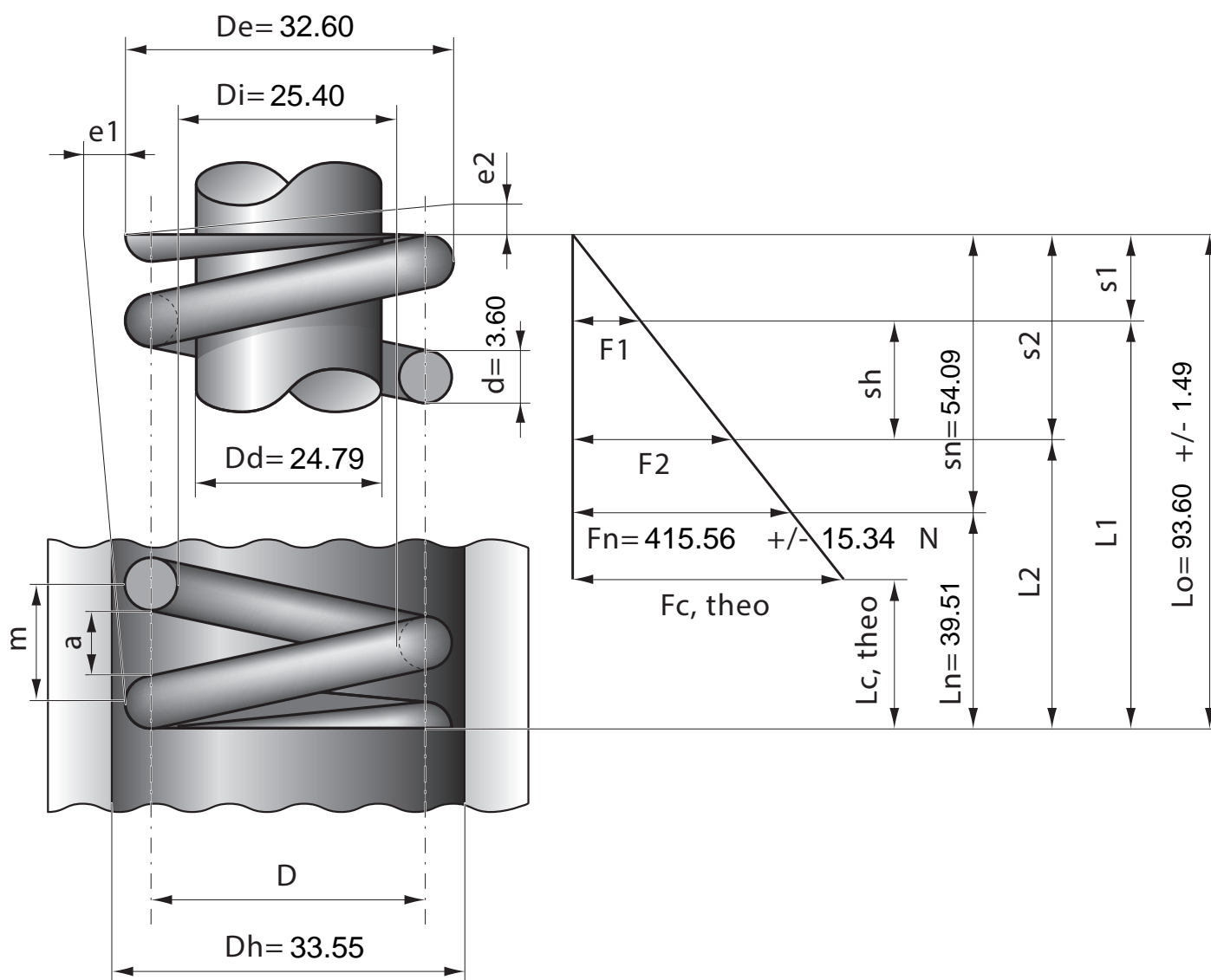

Stück	1	2	4	7	10	20	40	70	100	200	400	1000
Nettopreis/Stück	8.88	6.24	4.99	3.99	3.48	2.84	2.17	1.89	1.67	1.49	1.37	1.24