

Артикул	Тип пружины
76/6/4	Сжатия

Материал	1.4310
R - жесткость (N/mm)	0.68
n - рабочих витков	12.50
m - Шаг	22.30
M - Масса (g)	140.23
Шлифованные торцы	Да
Устойчивость	Нет
Покрытие	
a - зазор между витками	19.10

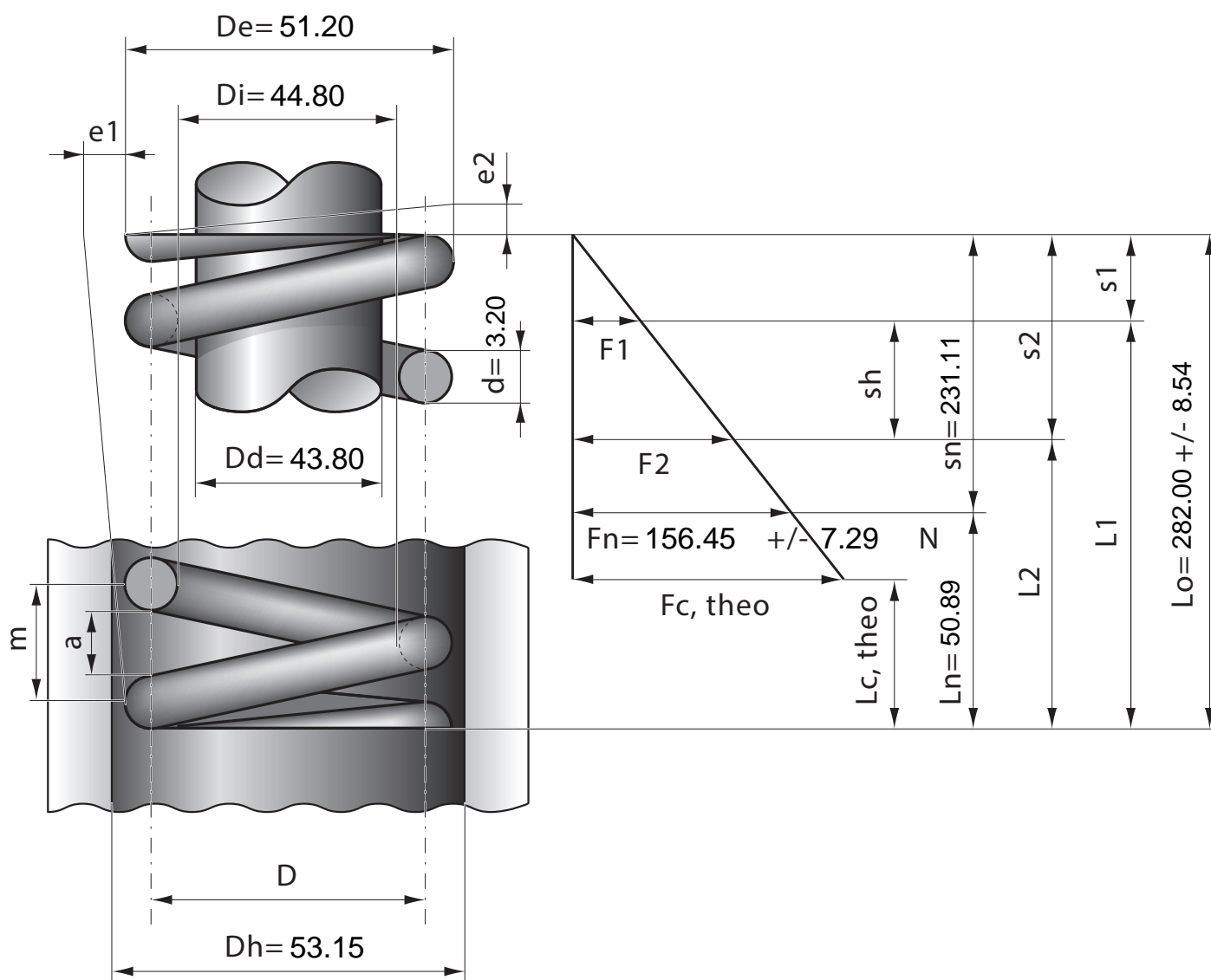

Stück	1	2	4	7	10	20	40	70	100	200	400	1000
Nettopreis/Stück	15.90	9.95	7.74	6.35	5.28	4.77	4.37	3.99	3.88			