

Артикул	Тип пружины
76/6/3	Сжатия

Материал	1.4310
R - жесткость (N/mm)	1.00
n - рабочих витков	8.50
m - Шаг	23.51
M - Масса (g)	101.59
Шлифованные торцы	Да
Устойчивость	Да
Покрытие	
a - зазор между витками	20.31

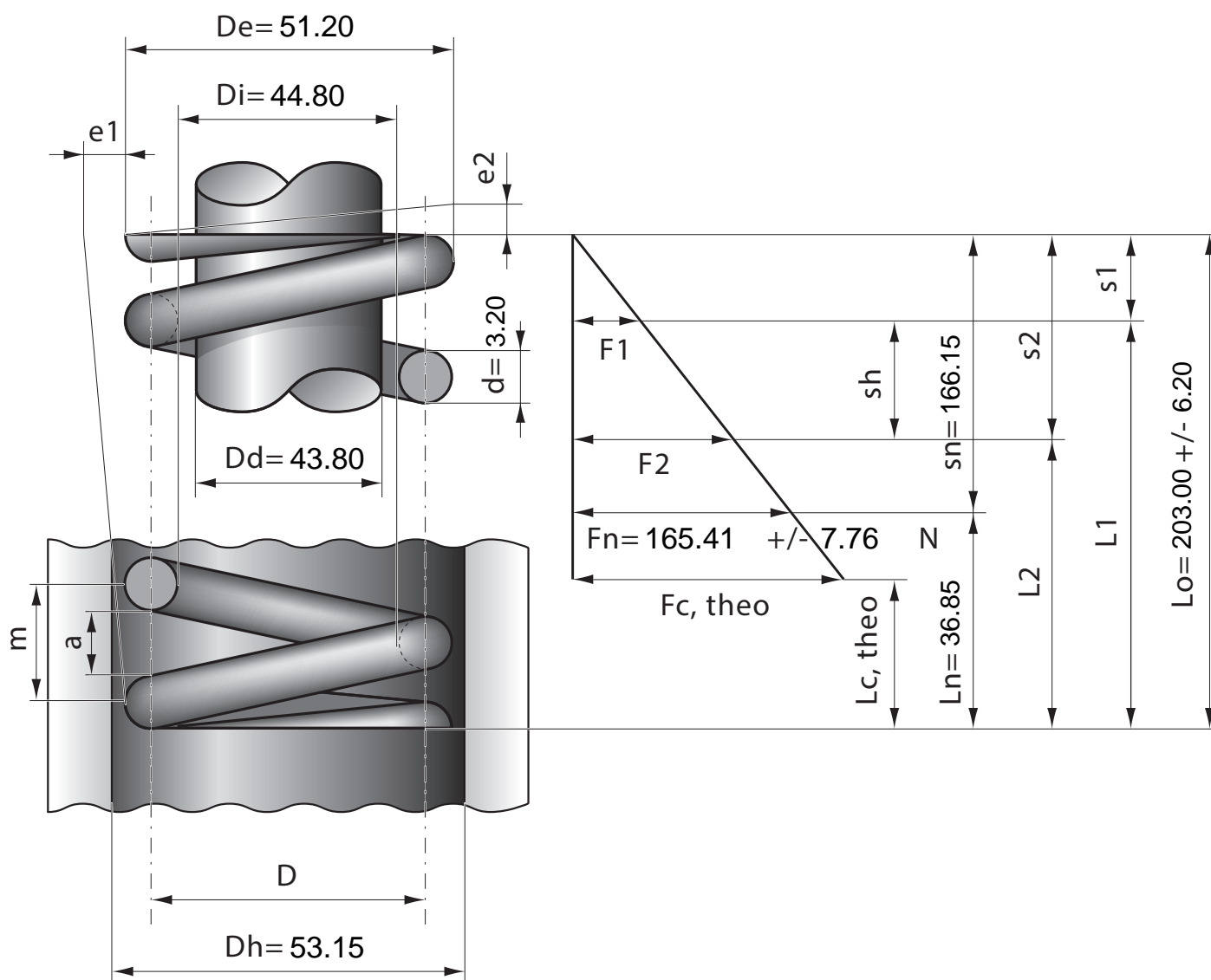

Stück	1	2	4	7	10	20	40	70	100	200	400	1000
Nettopreis/Stück	12.90	8.44	6.67	5.35	4.68	3.99	3.32	3.14	2.99	2.74		