

Артикул	Тип пружины
76/5/4	Сжатия

Материал	1.4310
R - жесткость (N/mm)	1.17
n - рабочих витков	12.50
m - Шаг	21.74
M - Масса (g)	117.26
Шлифованные торцы	Да
Устойчивость	Нет
Покрытие	
a - зазор между витками	18.54

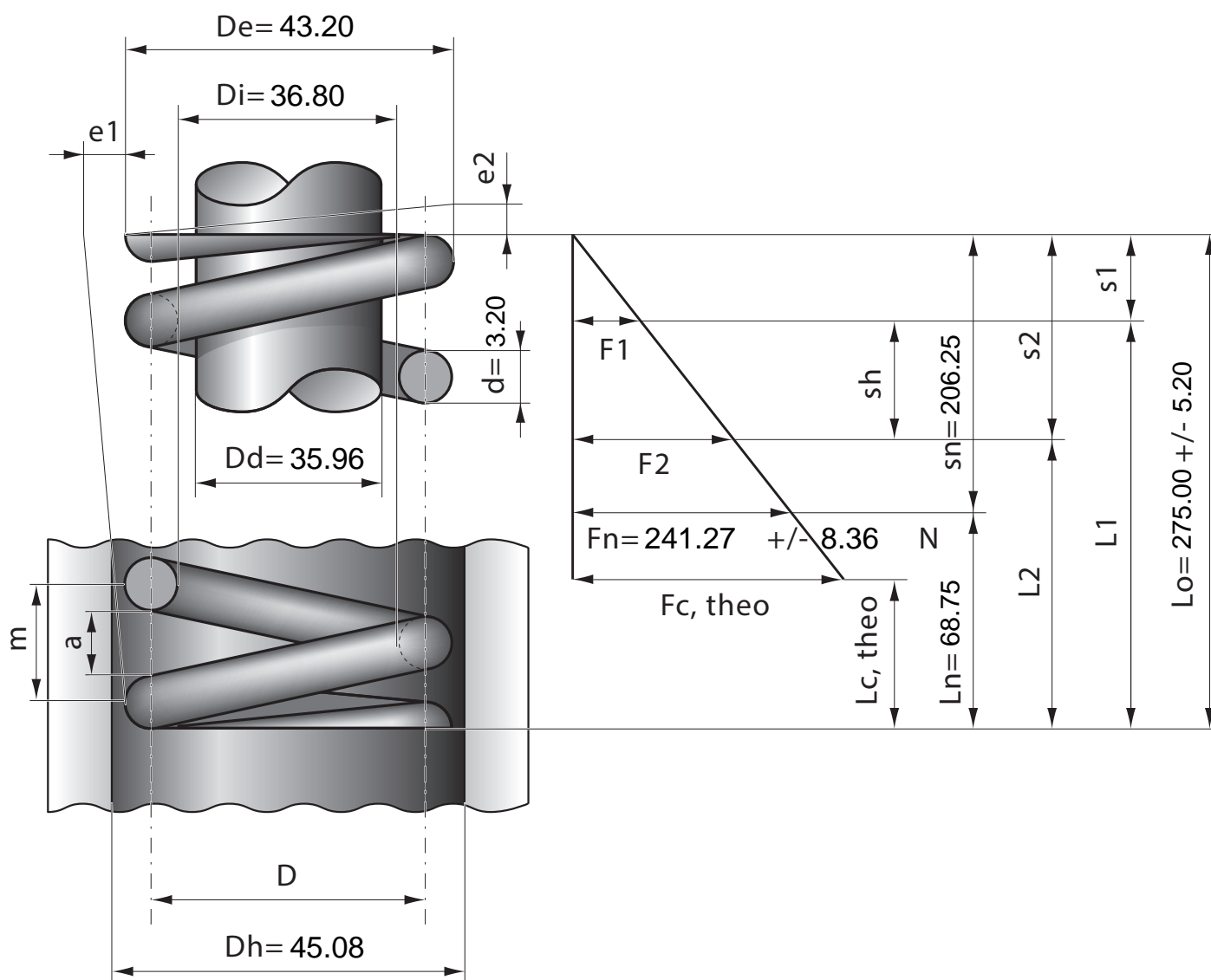

Stück	1	2	4	7	10	20	40	70	100	200	400	1000
Nettopreis/Stück	13.90	8.99	6.99	5.57	4.88	4.14	3.69	3.38	3.22	2.99		