

Артикул	Тип пружины
76/4/5	Сжатия

Материал	1.4310
R - жесткость (N/mm)	1.54
n - рабочих витков	18.50
m - Шаг	14.96
M - Масса (g)	132.25
Шлифованные торцы	Да
Устойчивость	Нет
Покрытие	
a - зазор между витками	11.76

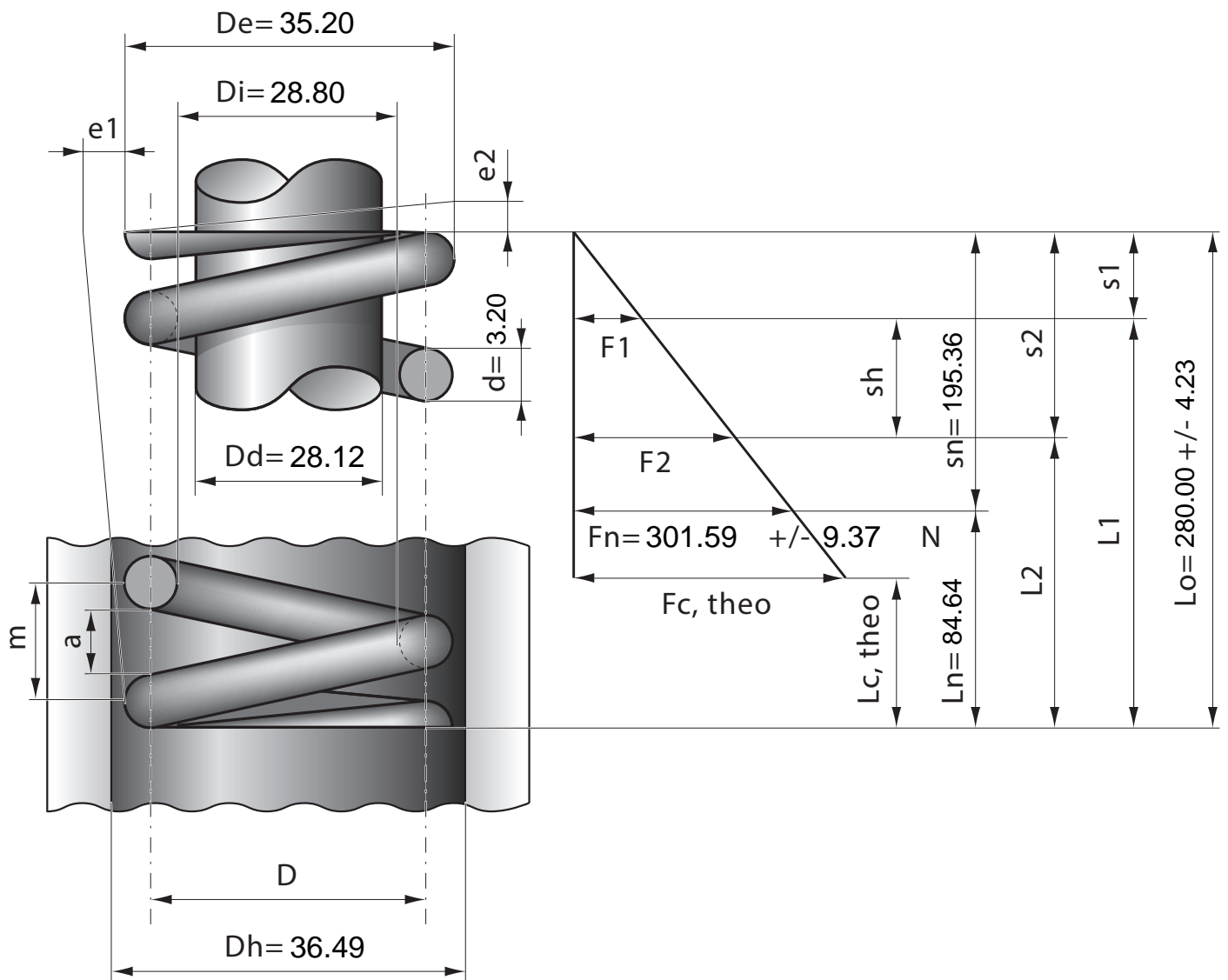

Stück	1	2	4	7	10	20	40	70	100	200	400	1000
Nettopreis/Stück	10.30	7.24	5.77	4.68	4.08	3.24	2.77	2.48	2.33	1.99		