

Артикул	Тип пружины
75/67/3	Сжатия

Материал	1.4310
R - жесткость (N/mm)	2.25
n - рабочих витков	7.00
m - Шаг	14.86
M - Масса (g)	56.91
Шлифованные торцы	Да
Устойчивость	Да
Покрытие	
a - зазор между витками	11.86

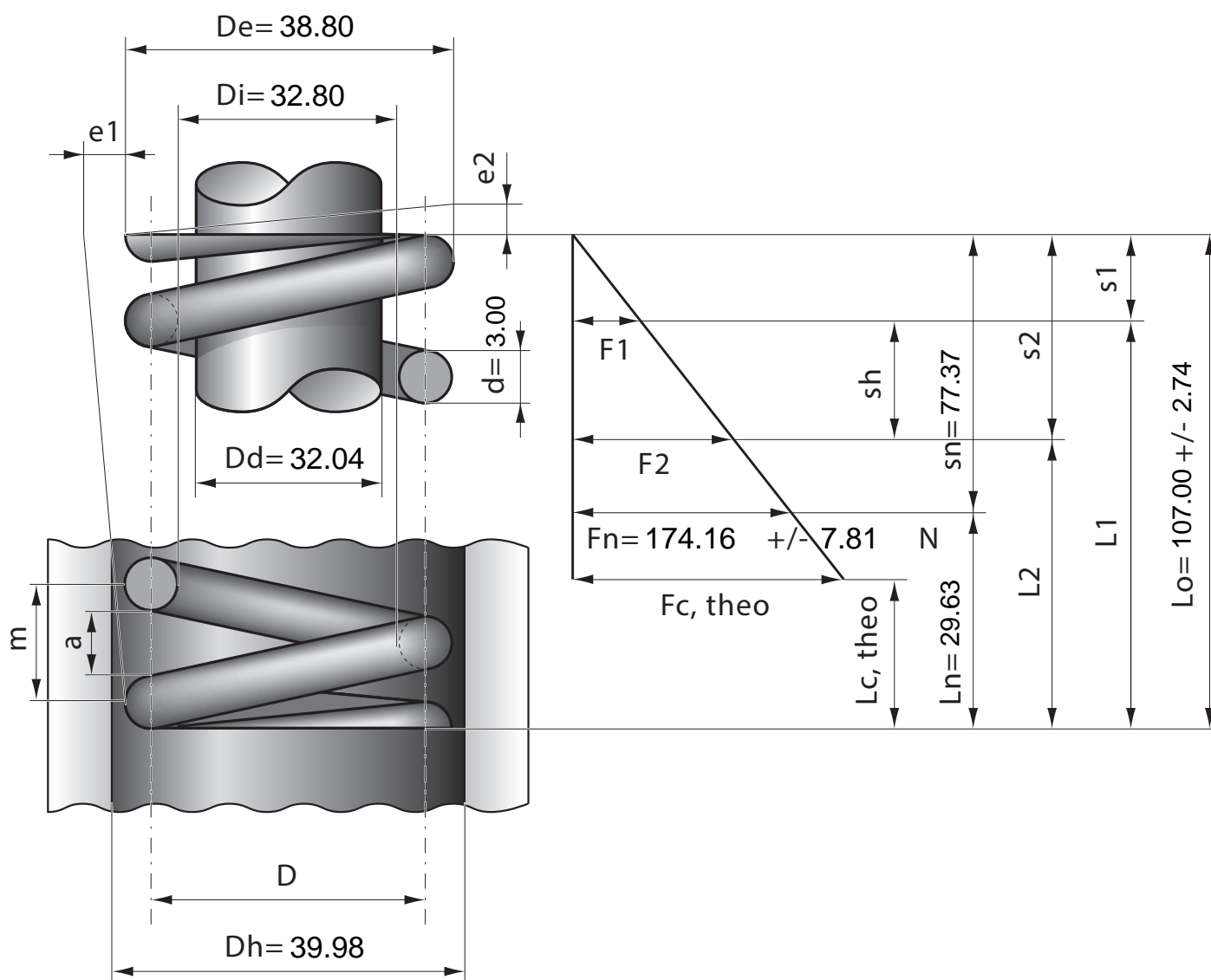

Stück	1	2	4	7	10	20	40	70	100	200	400	1000
Nettopreis/Stück	7.99	5.74	4.49	3.58	2.99	2.44	1.99	1.64	1.36	1.19	1.07	0.99