

Артикул	Тип пружины
75/6/5	Сжатия

Материал	1.4310
R - жесткость (N/mm)	0.42
n - рабочих витков	17.50
m - Шаг	18.35
M - Масса (g)	126.24
Шлифованные торцы	Да
Устойчивость	Нет
Покрытие	
a - зазор между витками	15.55

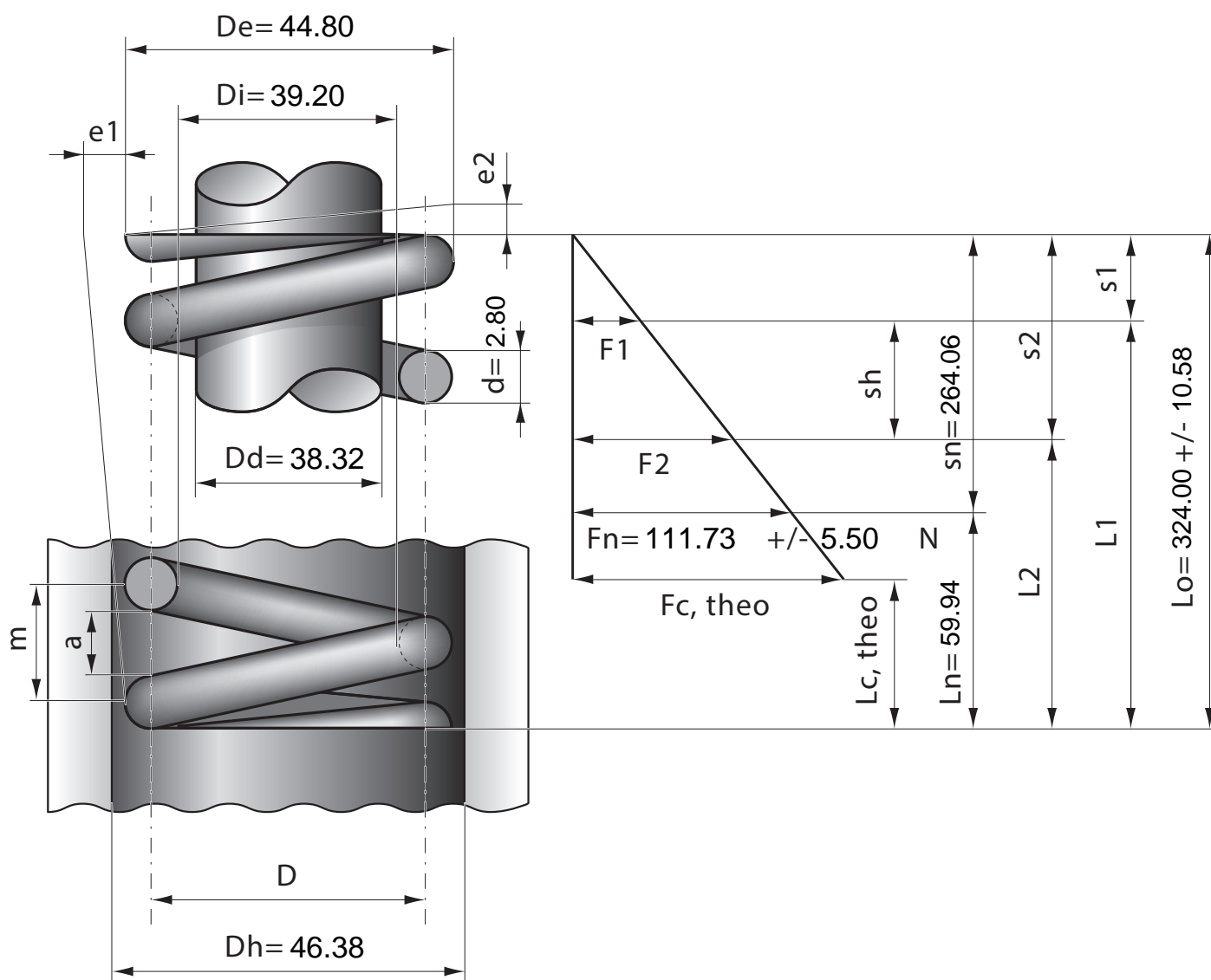

Stück	1	2	4	7	10	20	40	70	100	200	400	1000
Nettopreis/Stück	10.90	7.74	5.99	4.88	4.28	3.49	2.99	2.64	2.57	2.22		