

Артикул	Тип пружины
75/5/5	Сжатия

Материал	1.4310
R - жесткость (N/mm)	0.73
n - рабочих витков	17.50
m - Шаг	16.01
M - Масса (g)	105.29
Шлифованные торцы	Да
Устойчивость	Нет
Покрытие	
a - зазор между витками	13.21

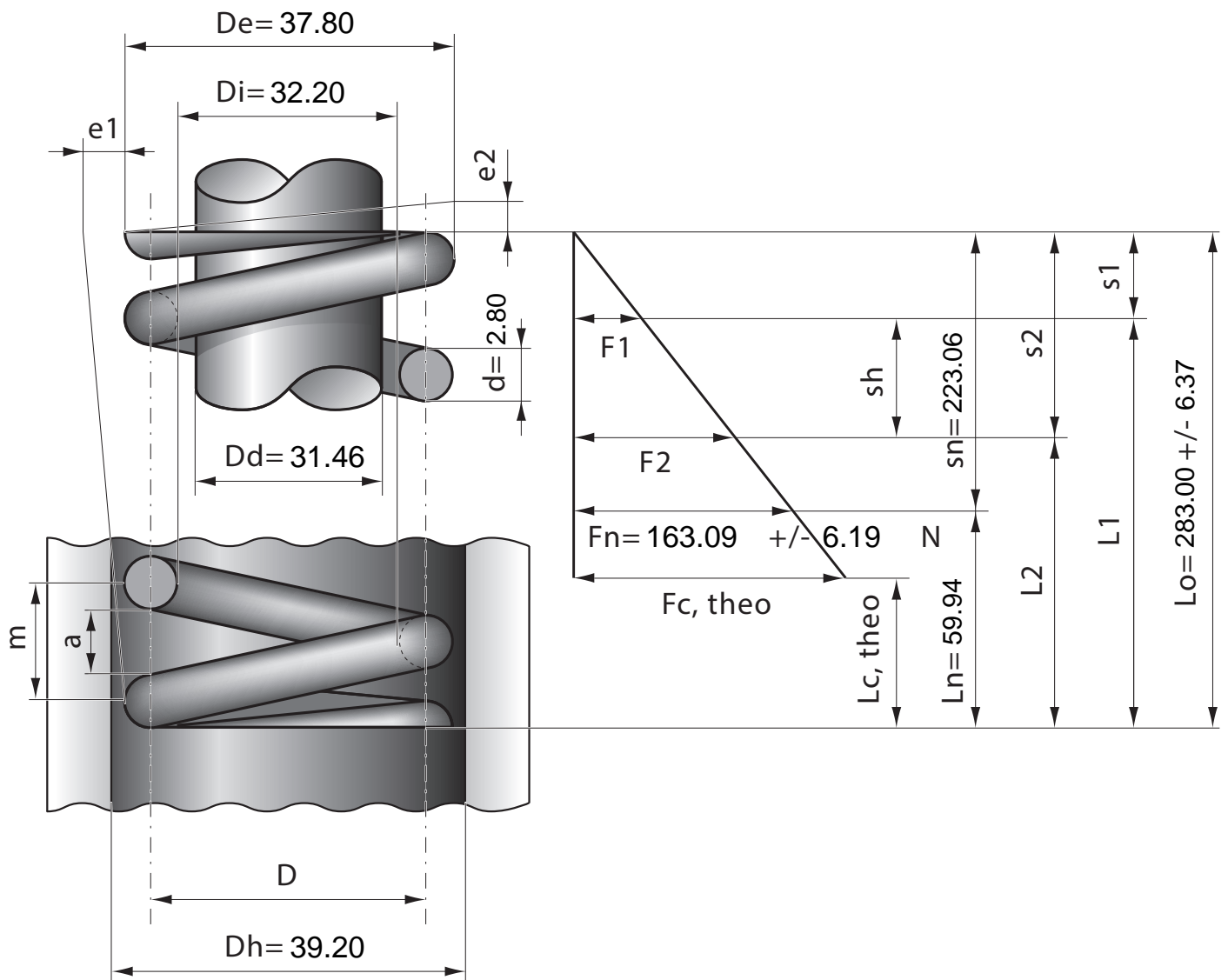

Stück	1	2	4	7	10	20	40	70	100	200	400	1000
Nettopreis/Stück	9.77	6.99	5.55	4.48	3.88	3.13	2.57	2.27	1.99	1.77	1.69	1.58