

Артикул	Тип пружины
75/4/1	Сжатия

Материал	1.4310
R - жесткость (N/mm)	7.57
n - рабочих витков	3.30
m - Шаг	12.30
M - Масса (g)	22.82
Шлифованные торцы	Да
Устойчивость	Да
Покрытие	
a - зазор между витками	9.50

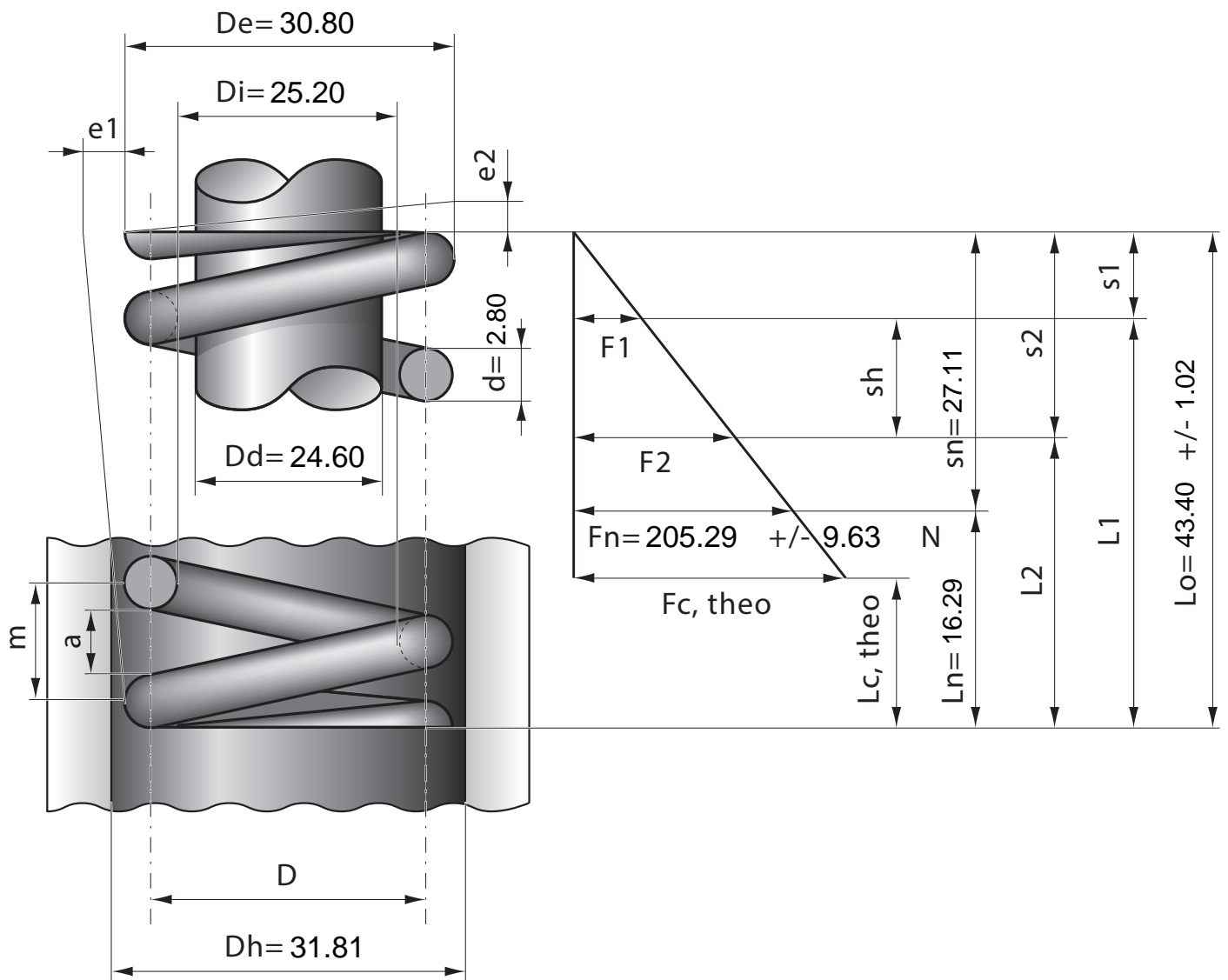

Stück	1	2	4	7	10	20	40	70	100	200	400	1000
Nettopreis/Stück	5.55	3.99	2.99	2.47	1.99	1.39	1.02	0.79	0.65	0.54	0.49	0.44