

Артикул	Тип пружины
75/37/3	Сжатия

Материал	1.4310
R - жесткость (N/mm)	17.73
n - рабочих витков	5.50
m - Шаг	8.18
M - Масса (g)	25.83
Шлифованные торцы	Да
Устойчивость	Да
Покрытие	
a - зазор между витками	5.18

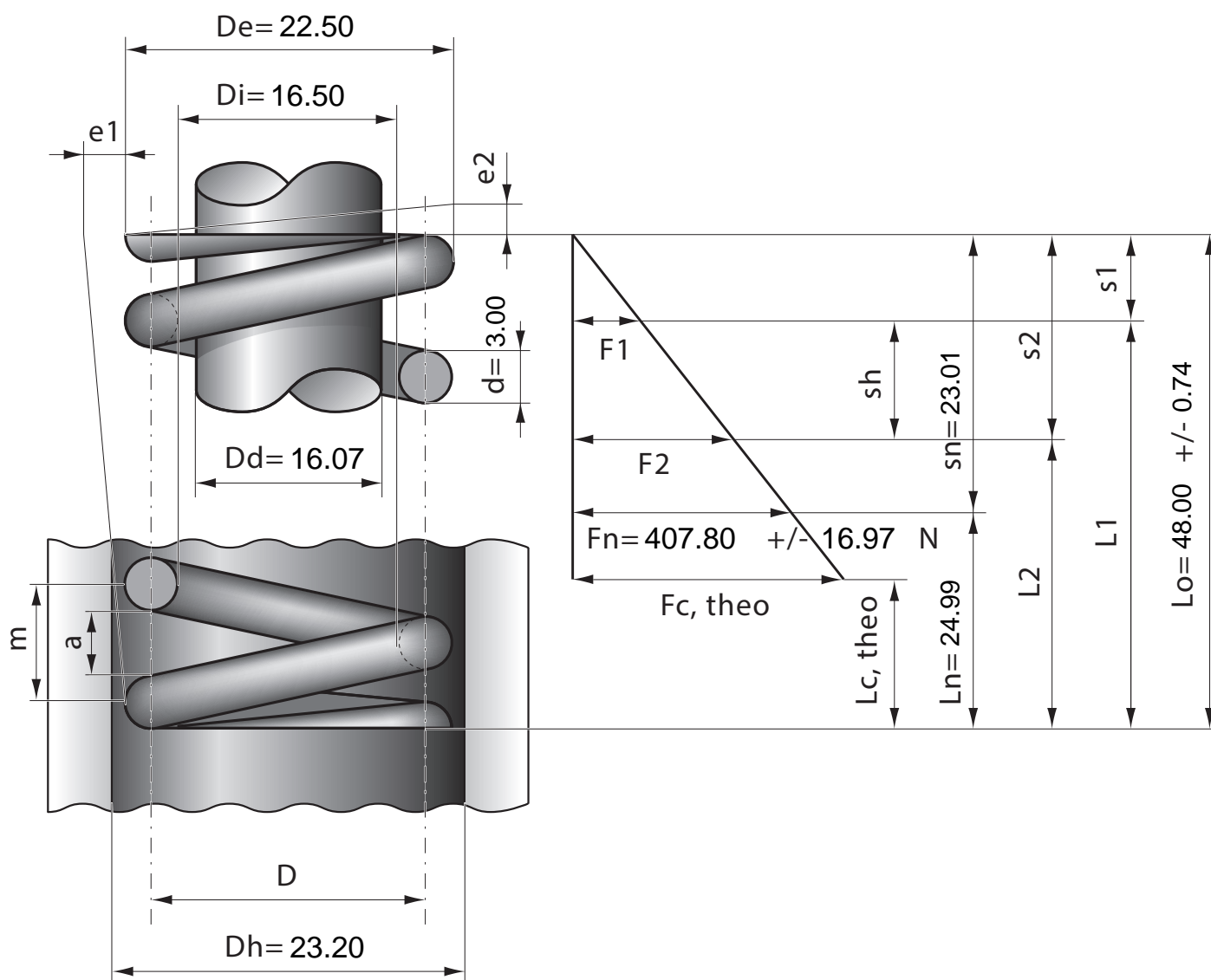

Stück	1	2	4	7	10	20	40	70	100	200	400	1000
Nettopreis/Stück	5.99	4.24	3.12	2.65	2.25	1.49	1.12	0.86	0.72	0.62	0.55	0.51