

Артикул	Тип пружины
75/27/7	Сжатия

Материал	1.4310
R - жесткость (N/mm)	10.93
n - рабочих витков	15.00
m - Шаг	6.67
M - Масса (g)	49.28
Шлифованные торцы	Да
Устойчивость	Нет
Покрытие	
a - зазор между витками	3.67

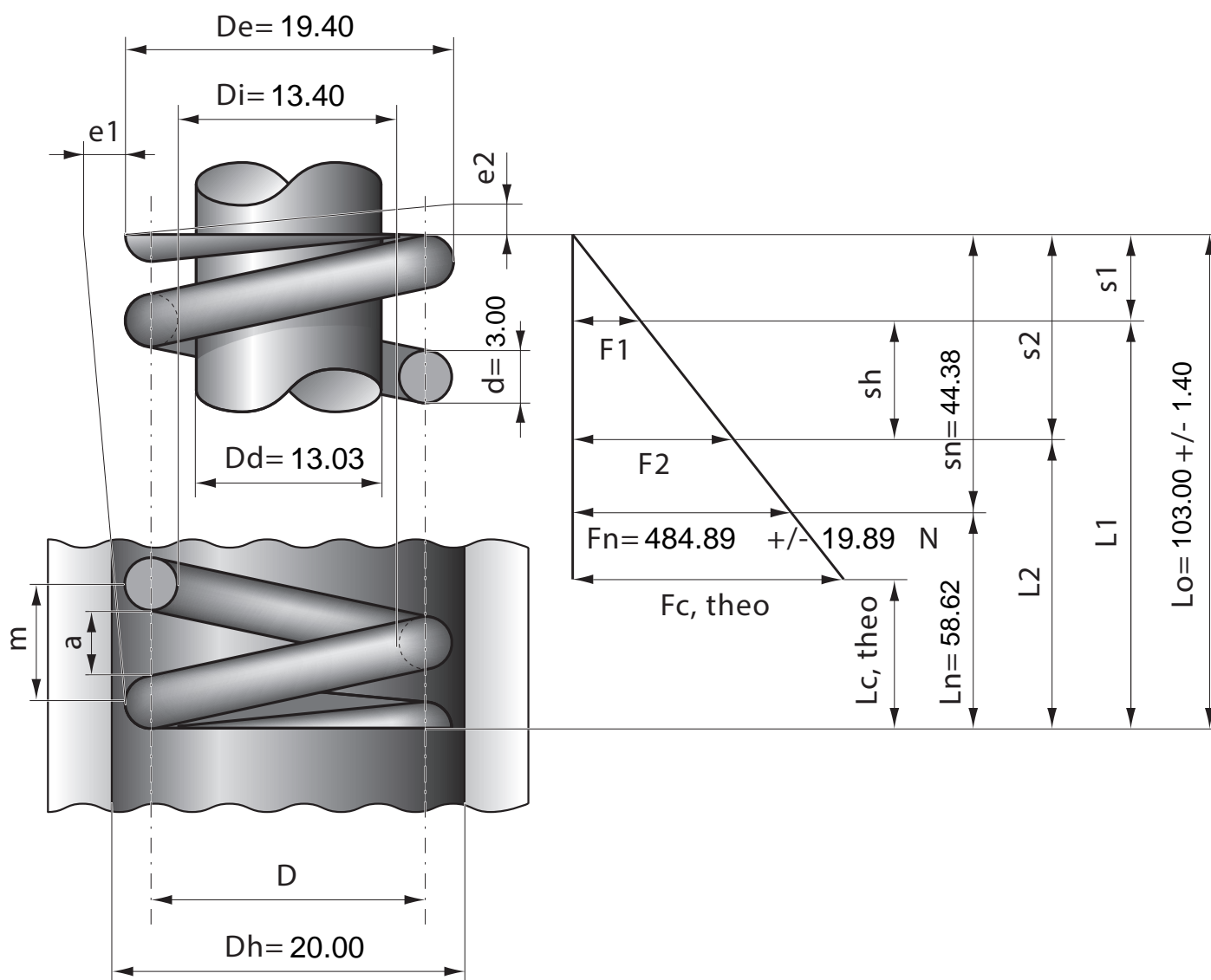

Stück	1	2	4	7	10	20	40	70	100	200	400	1000
Nettopreis/Stück	6.99	4.99	3.77	3.14	2.69	1.99	1.57	1.24	0.99	0.88	0.77	0.73