

Артикул	Тип пружины
75/27/2	Сжатия

Материал	1.4310
R - жесткость (N/mm)	38.11
n - рабочих витков	4.30
m - Шаг	7.21
M - Масса (g)	18.26
Шлифованные торцы	Да
Устойчивость	Да
Покрытие	
a - зазор между витками	4.21

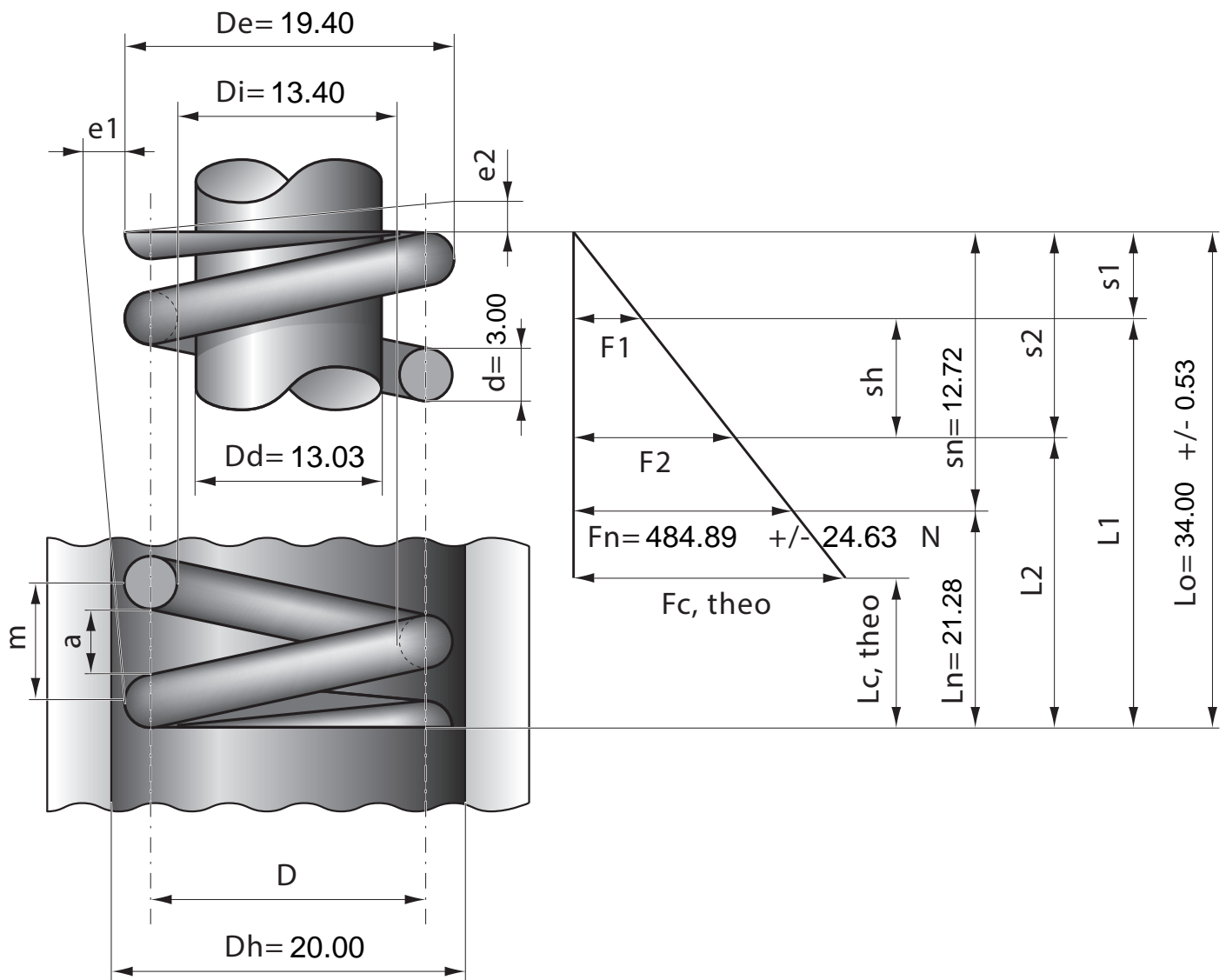

Stück	1	2	4	7	10	20	40	70	100	200	400	1000
Nettopreis/Stück	4.99	3.74	2.85	2.34	1.85	1.29	0.95	0.73	0.59	0.49	0.43	0.38