

Артикул	Тип пружины
74/6/5	Сжатия

Материал	1.4310
R - жесткость (N/mm)	0.36
n - рабочих витков	18.50
m - Шаг	19.76
M - Масса (g)	94.84
Шлифованные торцы	Да
Устойчивость	Нет
Покрытие	
a - зазор между витками	17.26

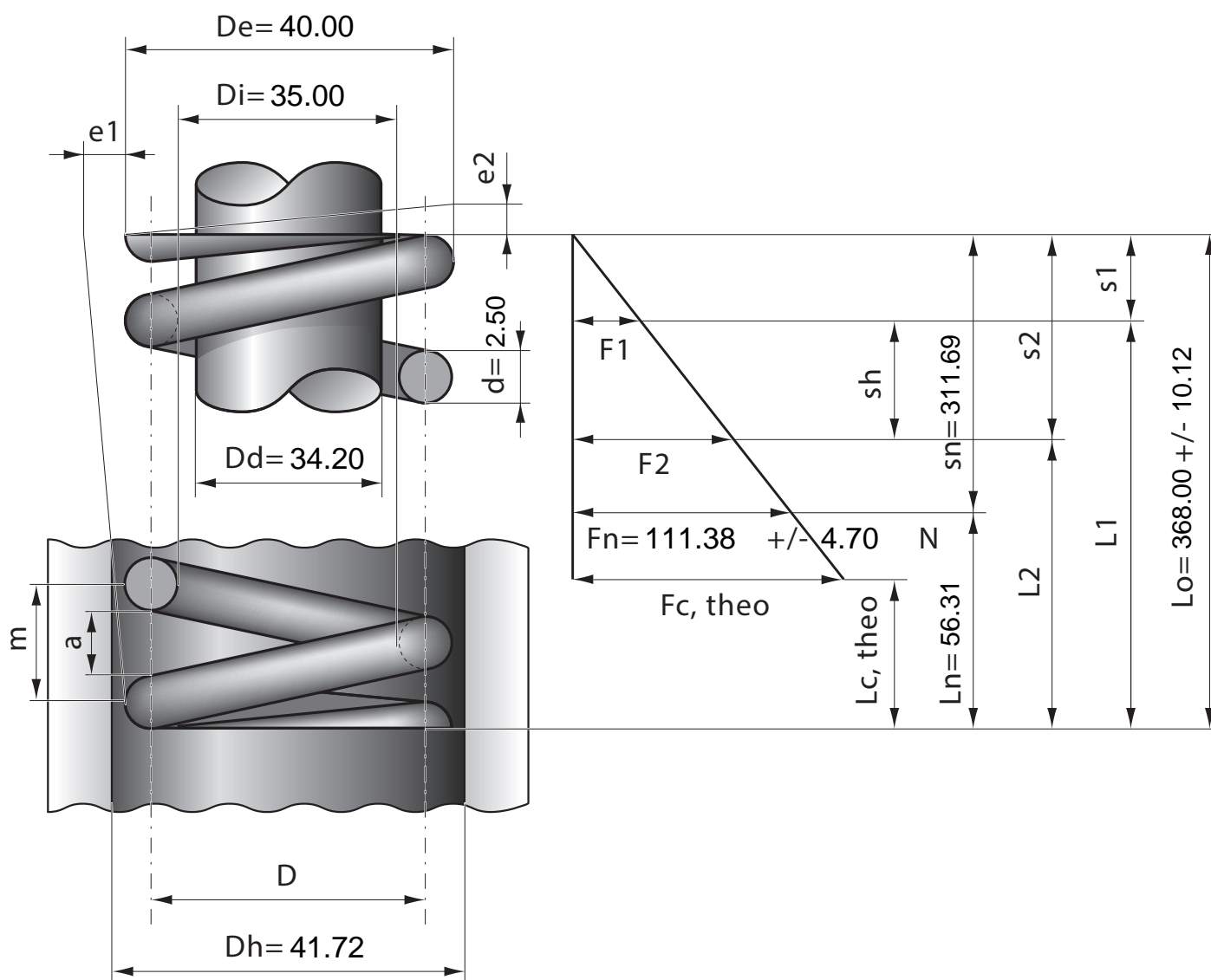

Stück	1	2	4	7	10	20	40	70	100	200	400	1000
Nettopreis/Stück	10.30	7.24	5.77	4.68	4.08	3.24	2.77	2.48	2.33	1.99		