

Артикул	Тип пружины
74/6/4	Сжатия

Материал	1.4310
R - жесткость (N/mm)	0.53
n - рабочих витков	12.50
m - Шаг	19.80
M - Масса (g)	67.05
Шлифованные торцы	Да
Устойчивость	Нет
Покрытие	
a - зазор между витками	17.30

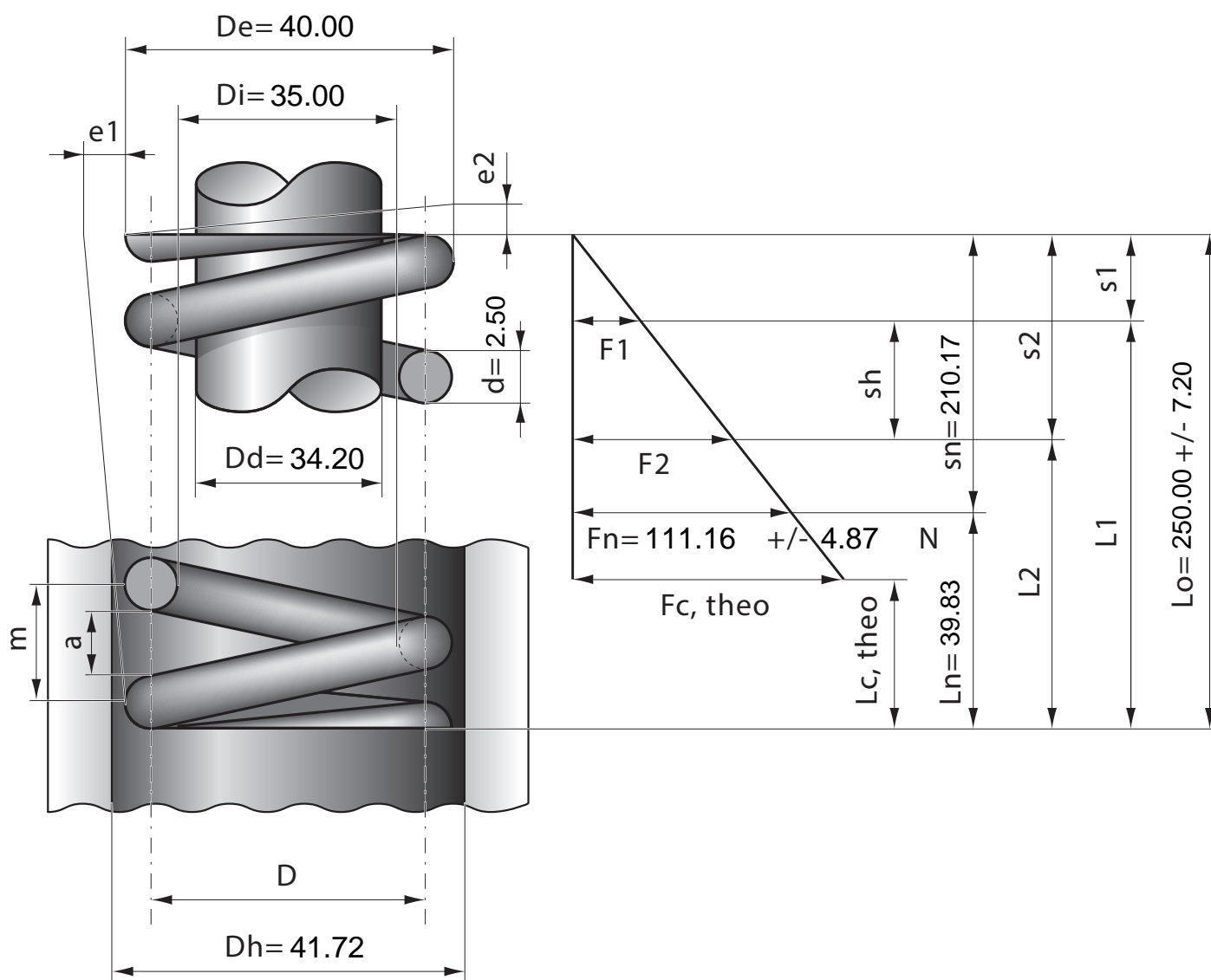

Stück	1	2	4	7	10	20	40	70	100	200	400	1000
Nettopreis/Stück	9.25	6.73	5.24	4.24	3.68	2.99	2.37	1.99	1.77	1.63	1.54	1.39