

Артикул	Тип пружины
74/5/3	Сжатия

Материал	1.4310
R - жесткость (N/mm)	1.25
n - рабочих витков	8.50
m - Шаг	19.71
M - Масса (g)	41.57
Шлифованные торцы	Да
Устойчивость	Нет
Покрытие	
a - зазор между витками	17.21

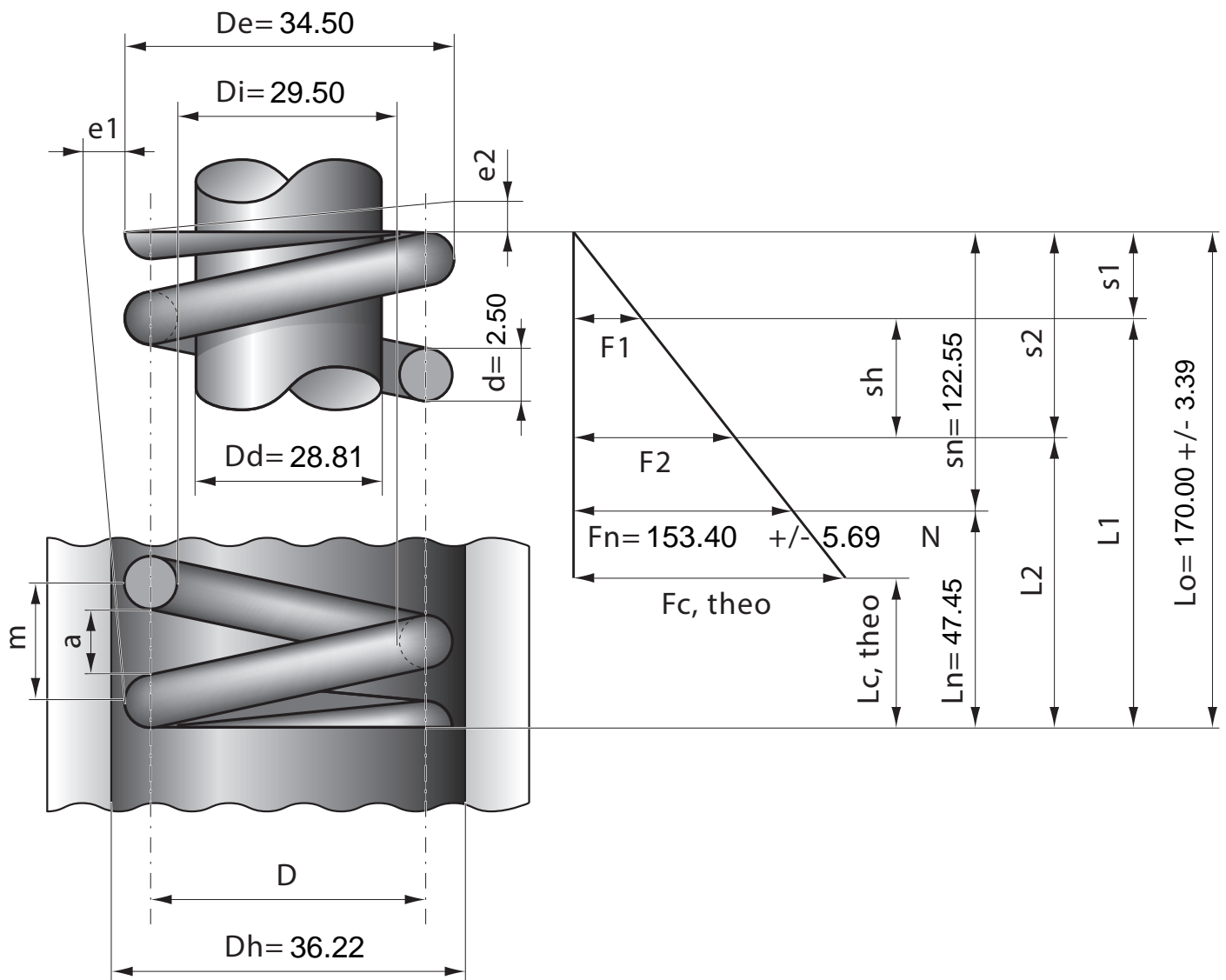

Stück	1	2	4	7	10	20	40	70	100	200	400	1000
Nettopreis/Stück	7.65	5.48	4.15	3.37	2.88	2.34	1.87	1.49	1.23	1.04	0.94	0.89