

Артикул	Тип пружины
74/5/2	Сжатия

Материал	1.4310
R - жесткость (N/mm)	1.93
n - рабочих витков	5.50
m - Шаг	19.55
M - Масса (g)	29.64
Шлифованные торцы	Да
Устойчивость	Да
Покрытие	
a - зазор между витками	17.05

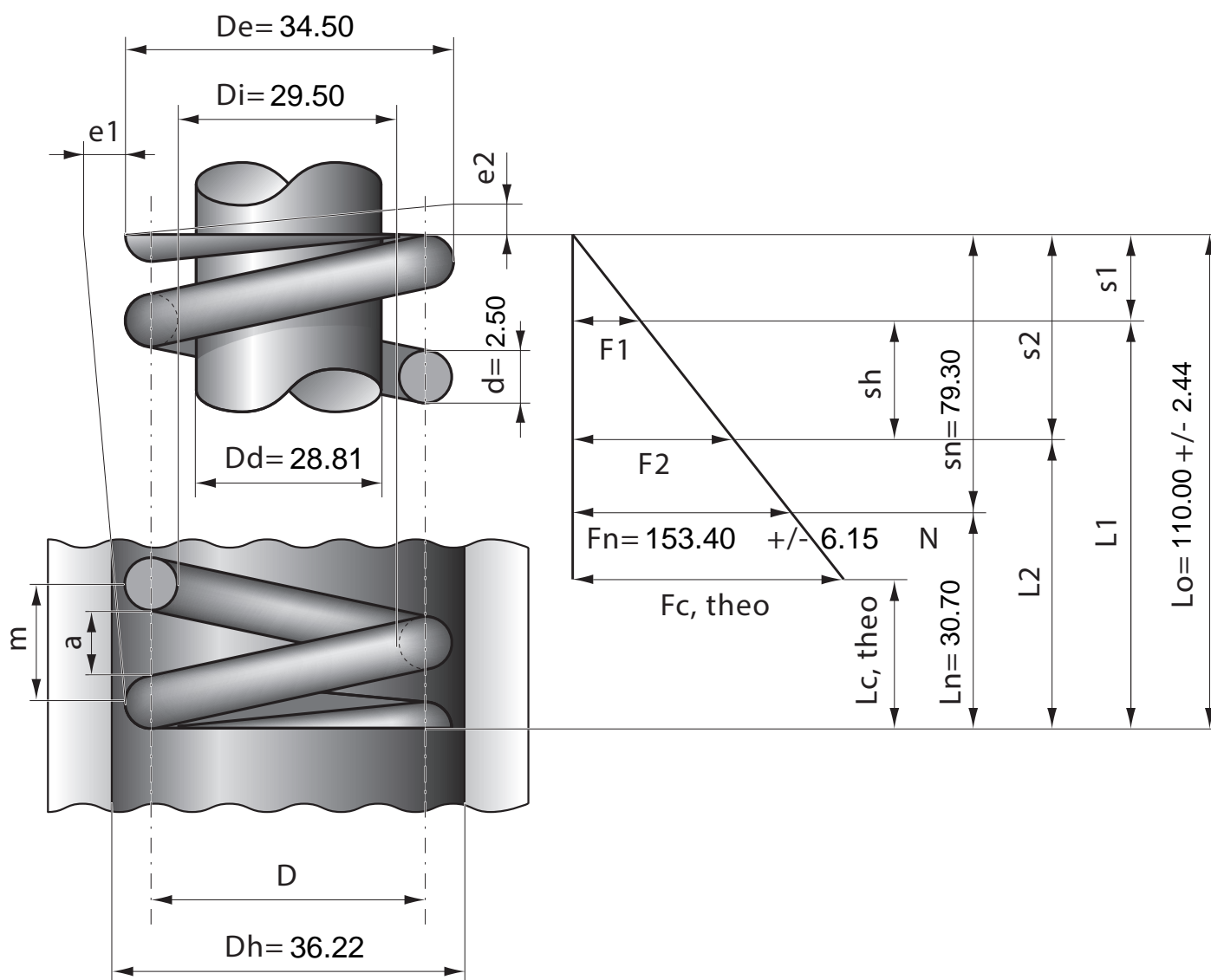

Stück	1	2	4	7	10	20	40	70	100	200	400	1000
Nettopreis/Stück	6.99	4.99	3.77	3.14	2.69	1.99	1.57	1.24	0.99	0.88	0.77	0.73