

Артикул	Тип пружины
74/4/4	Сжатия

Материал	1.4310
R - жесткость (N/mm)	1.78
n - рабочих витков	12.50
m - Шаг	13.00
M - Масса (g)	44.68
Шлифованные торцы	Да
Устойчивость	Нет
Покрытие	
a - зазор между витками	10.50

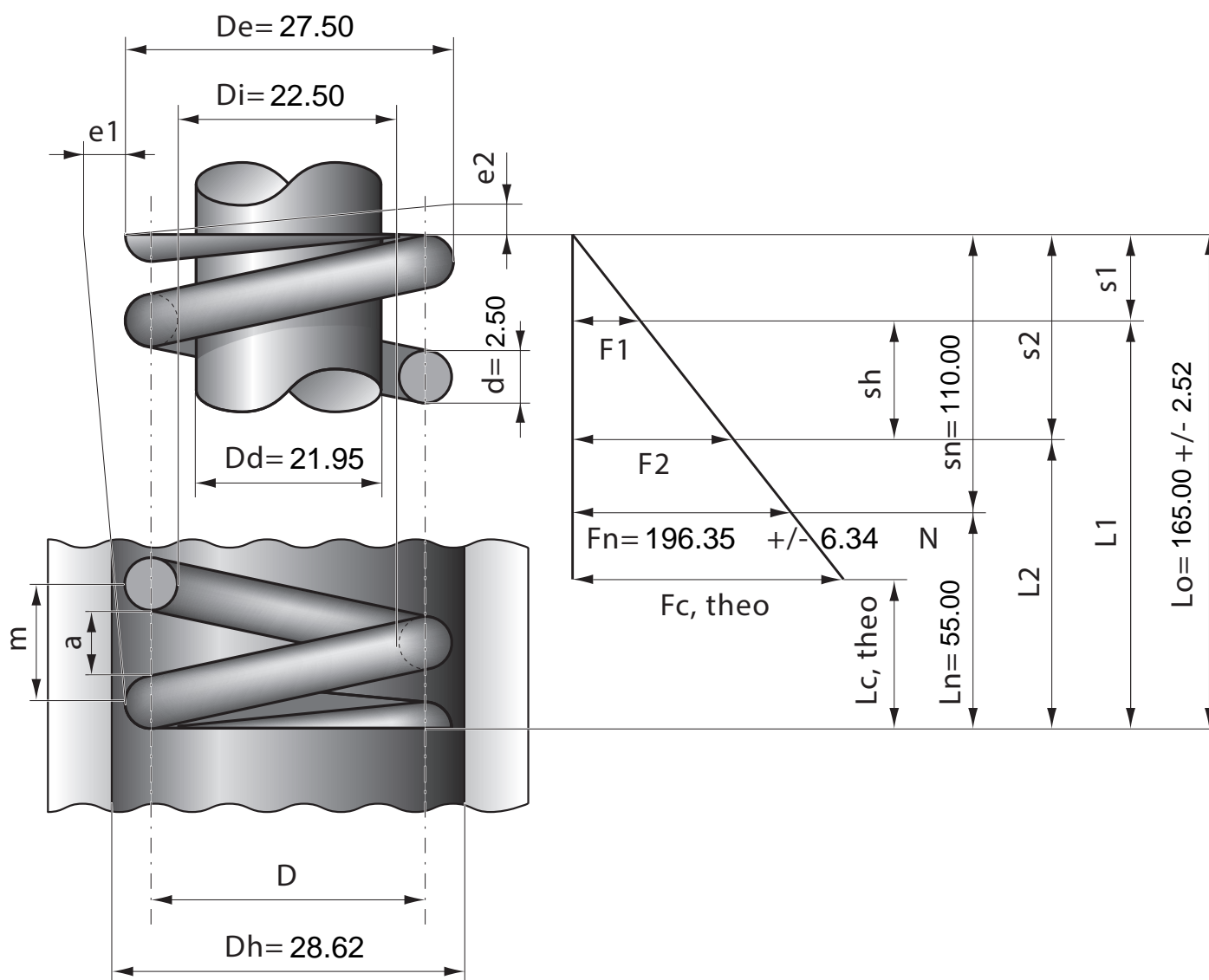

Stück	1	2	4	7	10	20	40	70	100	200	400	1000
Nettopreis/Stück	7.35	5.13	3.99	3.24	2.77	2.24	1.74	1.37	1.09	0.97	0.87	0.81