

Артикул	Тип пружины
74/4/3	Сжатия

Материал	1.4310
R - жесткость (N/mm)	2.63
n - рабочих витков	8.50
m - Шаг	13.24
M - Масса (g)	32.35
Шлифованные торцы	Да
Устойчивость	Да
Покрытие	
a - зазор между витками	10.74

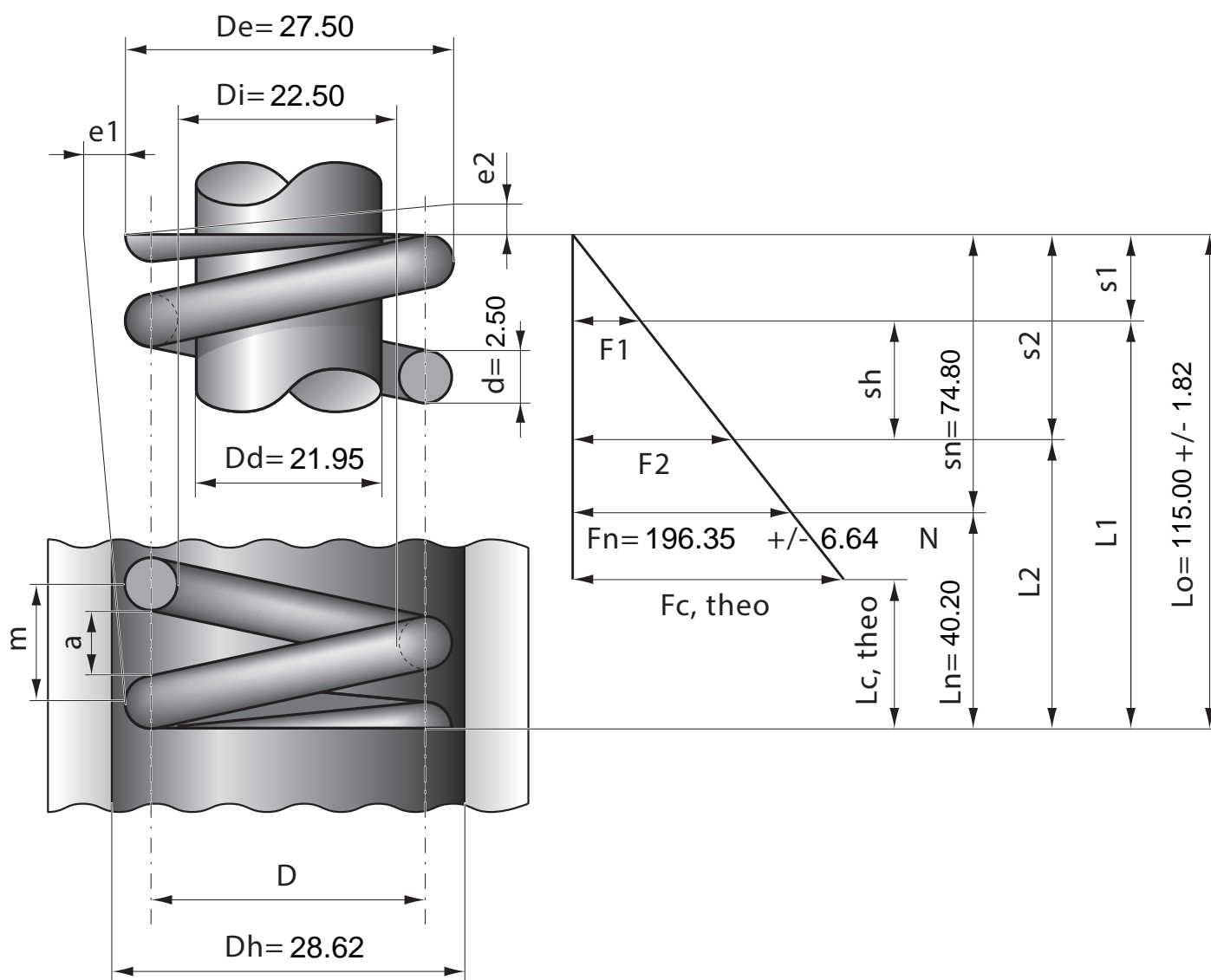

Stück	1	2	4	7	10	20	40	70	100	200	400	1000
Nettopreis/Stück	6.77	4.74	3.47	2.99	2.57	1.89	1.39	1.09	0.89	0.79	0.72	0.65