

| | |
|---------|-------------|
| Артикул | Тип пружины |
| 74/3/3 | Сжатия |

| | |
|-------------------------|--------|
| Материал | 1.4310 |
| R - жесткость (N/mm) | 5.13 |
| n - рабочих витков | 8.50 |
| m - Шаг | 9.29 |
| M - Масса (g) | 25.81 |
| Шлифованные торцы | Да |
| Устойчивость | Да |
| Покрытие | |
| a - зазор между витками | 6.79 |

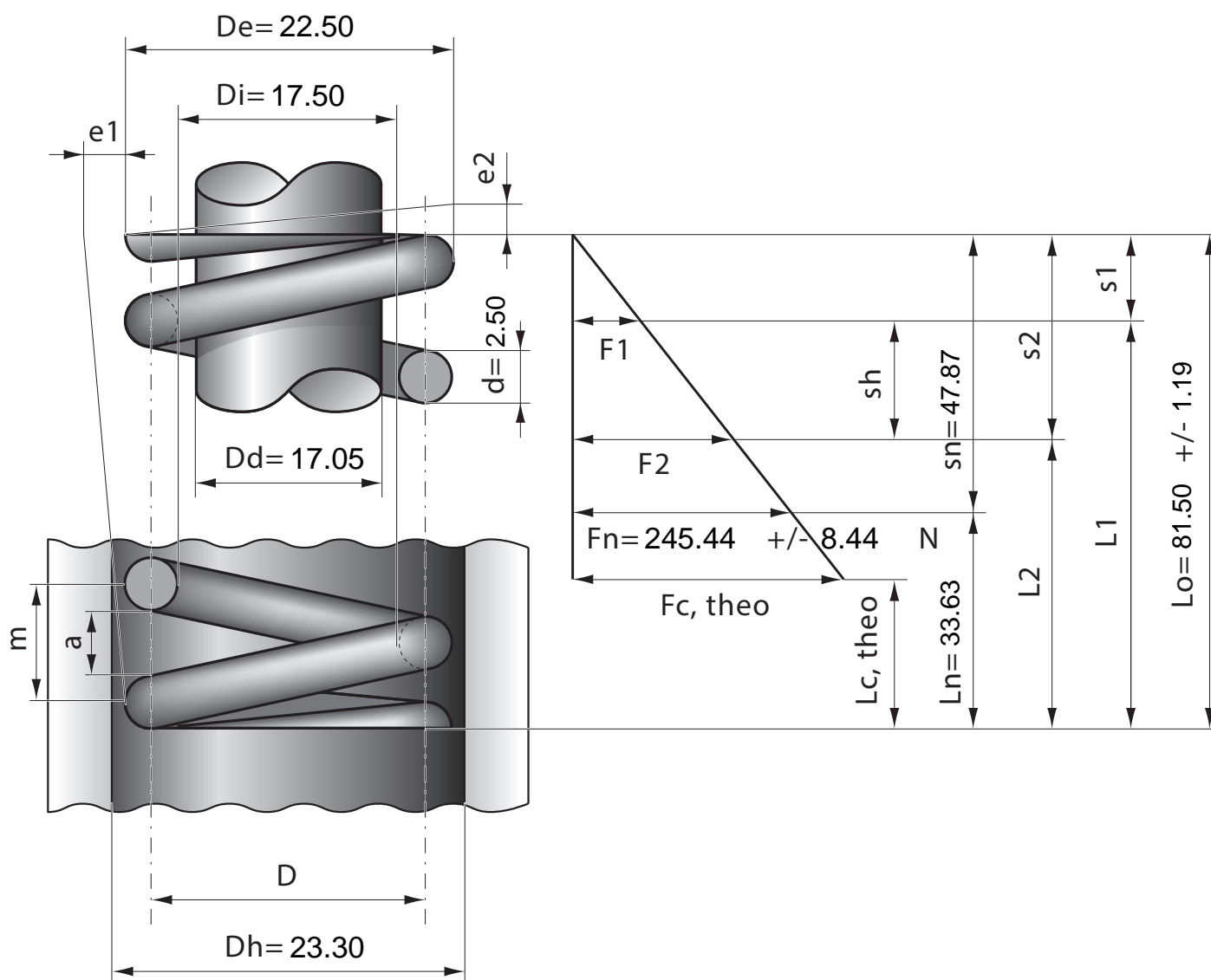

| | | | | | | | | | | | | |
|------------------|------|------|------|------|------|------|------|------|------|------|------|------|
| Stück | 1 | 2 | 4 | 7 | 10 | 20 | 40 | 70 | 100 | 200 | 400 | 1000 |
| Nettopreis/Stück | 5.99 | 4.24 | 3.12 | 2.65 | 2.25 | 1.49 | 1.12 | 0.86 | 0.72 | 0.62 | 0.55 | 0.51 |