

Артикул	Тип пружины
73/4/4	Сжатия

Материал	1.4310
R - жесткость (N/mm)	1.70
n - рабочих витков	11.80
m - Шаг	10.06
M - Масса (g)	30.91
Шлифованные торцы	Да
Устойчивость	Нет
Покрытие	
a - зазор между витками	7.81

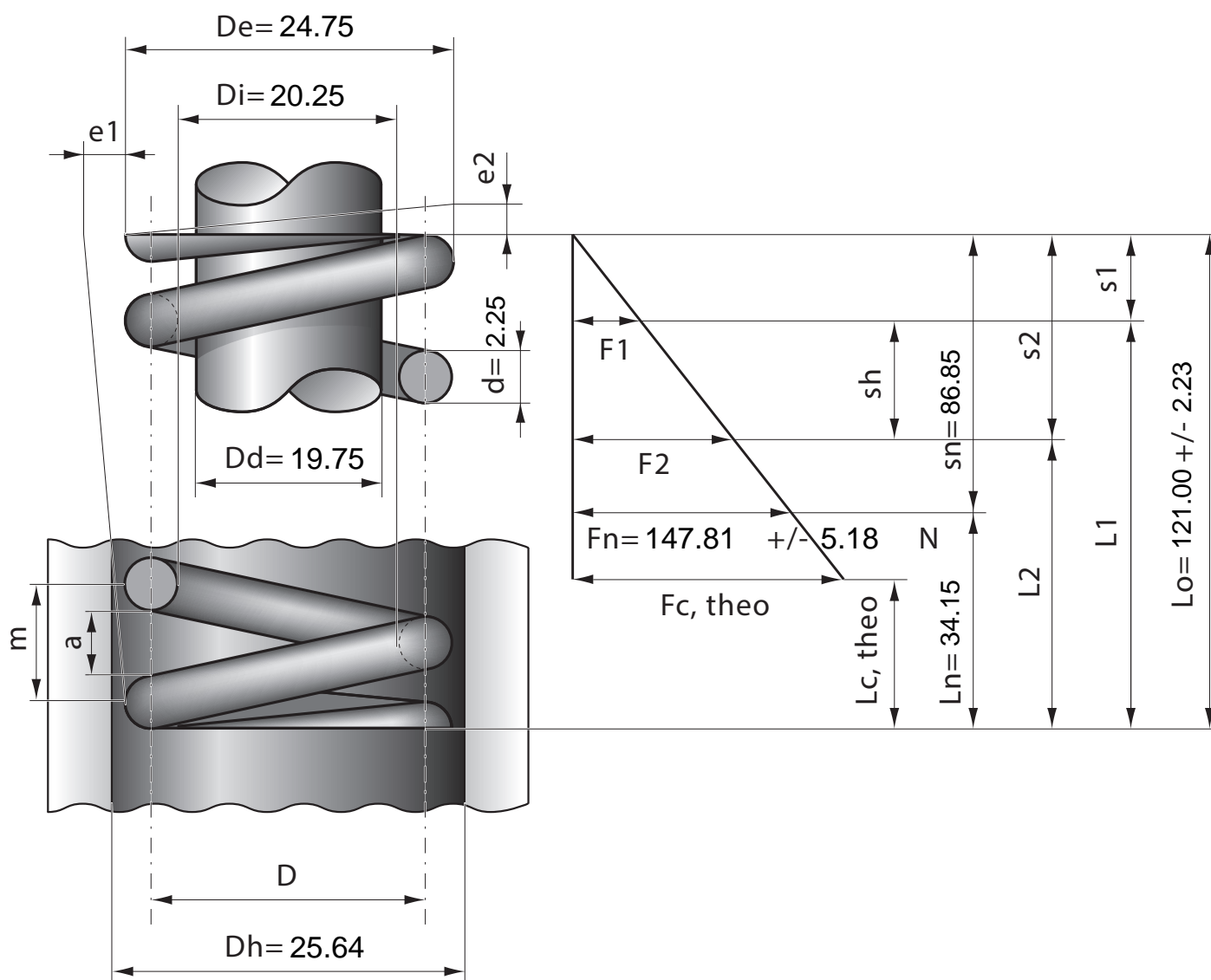

Stück	1	2	4	7	10	20	40	70	100	200	400	1000
Nettopreis/Stück	6.77	4.74	3.47	2.99	2.57	1.89	1.39	1.09	0.89	0.79	0.72	0.65