

Артикул	Тип пружины
73/3/4	Сжатия

Материал	1.4310
R - жесткость (N/mm)	3.32
n - рабочих витков	11.80
m - Шаг	7.48
M - Масса (g)	24.70
Шлифованные торцы	Да
Устойчивость	Да
Покрытие	
a - зазор между витками	5.23

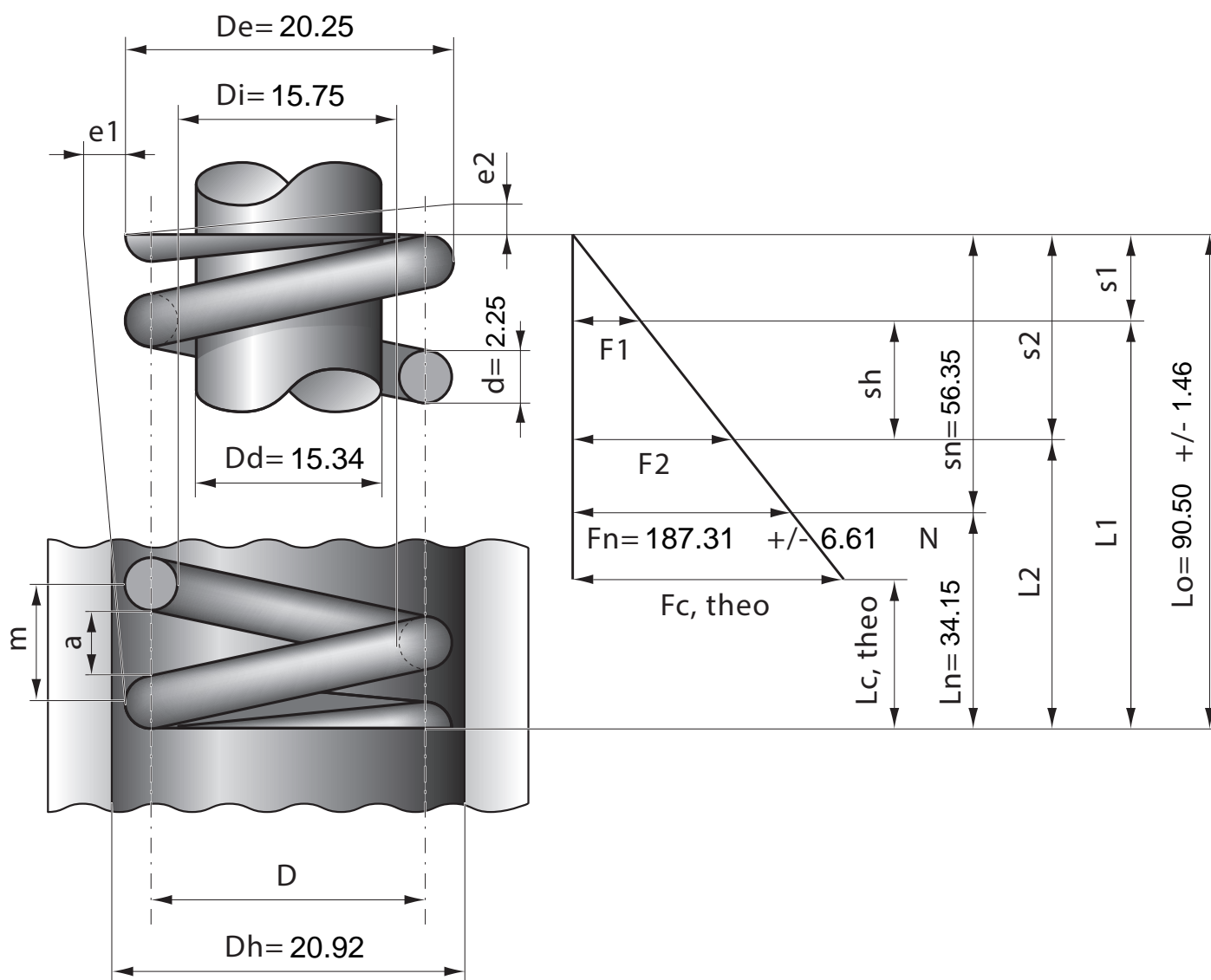

Stück	1	2	4	7	10	20	40	70	100	200	400	1000
Nettopreis/Stück	5.99	4.24	3.12	2.65	2.25	1.49	1.12	0.86	0.72	0.62	0.55	0.51