

Артикул	Тип пружины
73/2/4	Сжатия

Материал	1.4310
R - жесткость (N/mm)	7.88
n - рабочих витков	11.80
m - Шаг	5.26
M - Масса (g)	18.51
Шлифованные торцы	Да
Устойчивость	Да
Покрытие	
a - зазор между витками	3.01

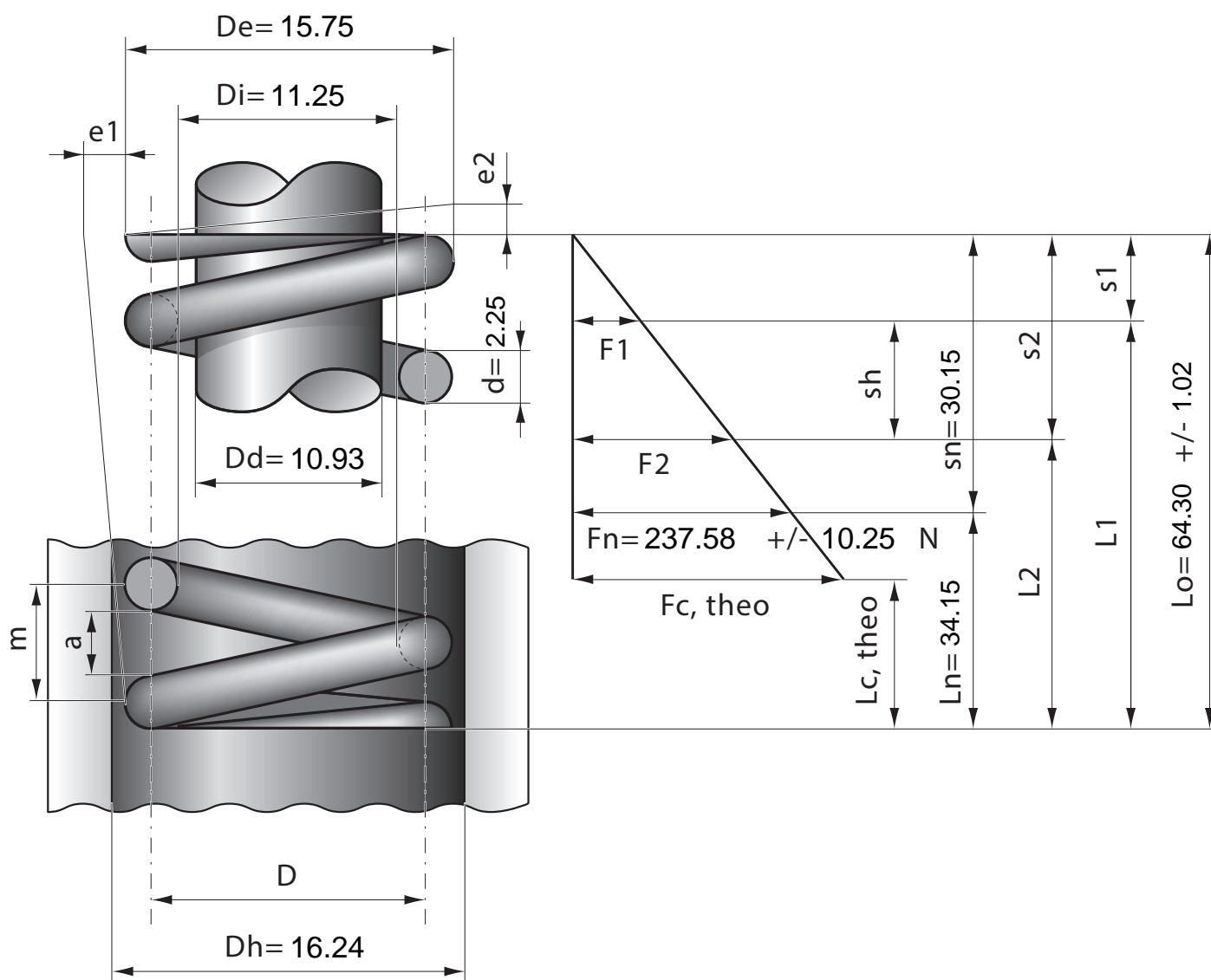

Stück	1	2	4	7	10	20	40	70	100	200	400	1000
Nettopreis/Stück	5.55	3.99	2.99	2.47	1.99	1.39	1.02	0.79	0.65	0.54	0.49	0.44