

| | |
|---------|-------------|
| Артикул | Тип пружины |
| 73/1/1 | Сжатия |

| | |
|-------------------------|--------|
| Материал | 1.4310 |
| R - жесткость (N/mm) | 48.68 |
| n - рабочих витков | 3.30 |
| m - Шаг | 4.83 |
| M - Масса (g) | 5.92 |
| Шлифованные торцы | Да |
| Устойчивость | Да |
| Покрытие | |
| a - зазор между витками | 2.58 |

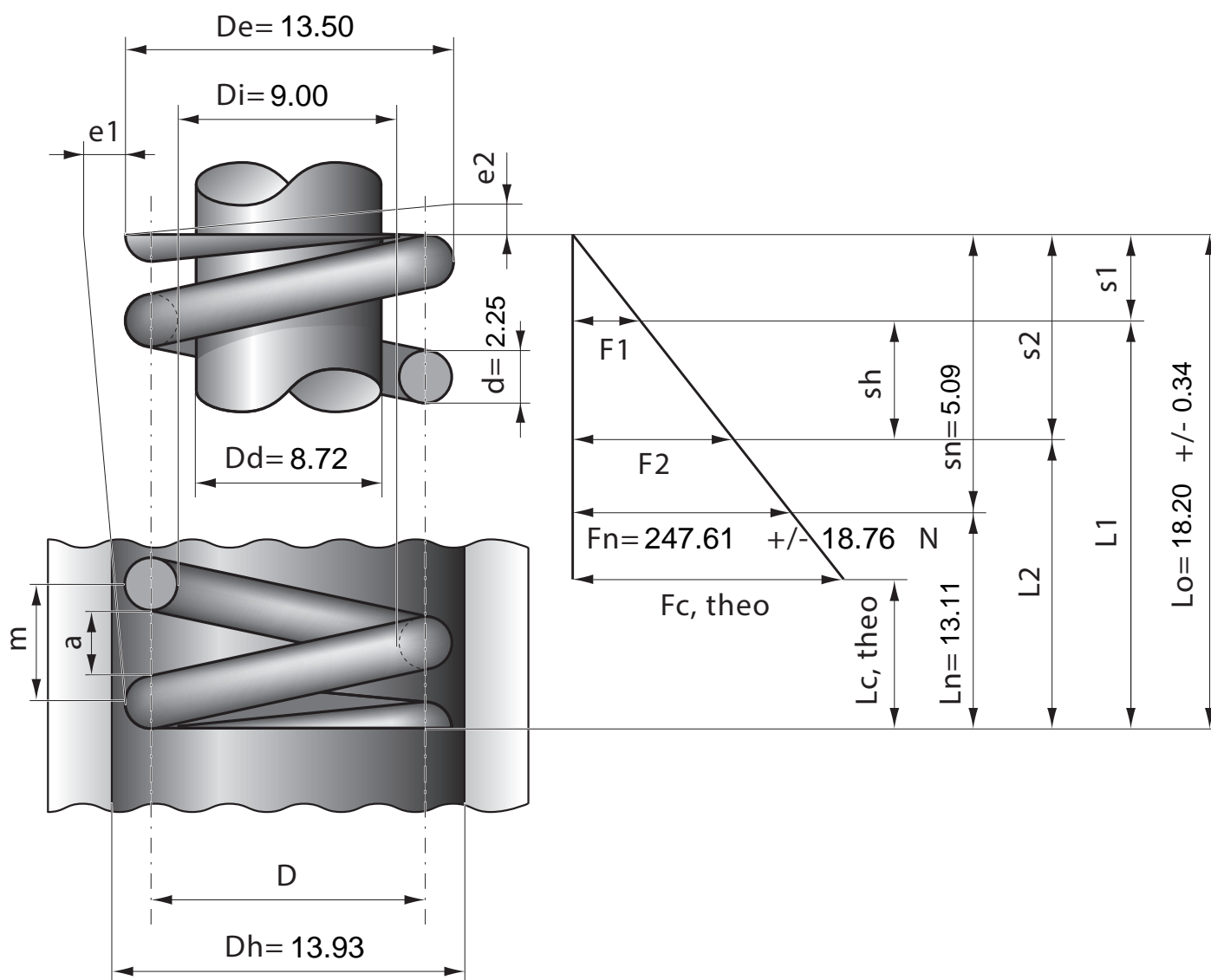

| | | | | | | | | | | | | |
|------------------|------|------|------|------|------|------|------|------|------|------|------|------|
| Stück | 1 | 2 | 4 | 7 | 10 | 20 | 40 | 70 | 100 | 200 | 400 | 1000 |
| Nettopreis/Stück | 4.77 | 3.33 | 2.55 | 1.99 | 1.59 | 1.09 | 0.84 | 0.62 | 0.49 | 0.41 | 0.33 | 0.29 |