

Артикул	Тип пружины
72/6/5	Сжатия

Материал	1.4310
R - жесткость (N/mm)	0.29
n - рабочих витков	18.50
m - Шаг	16.00
M - Масса (g)	48.57
Шлифованные торцы	Да
Устойчивость	Нет
Покрытие	
a - зазор между витками	14.00

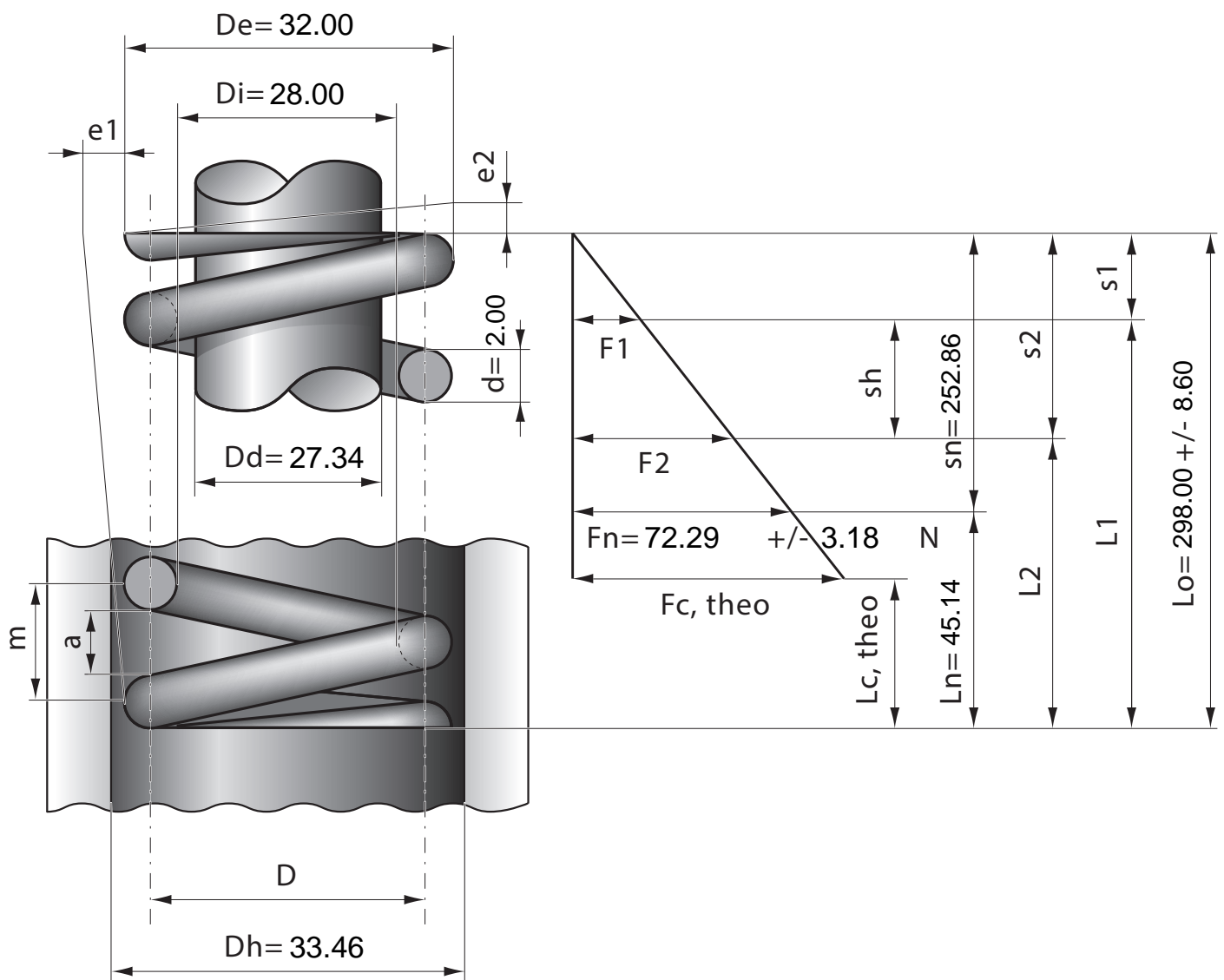

Stück	1	2	4	7	10	20	40	70	100	200	400	1000
Nettopreis/Stück	7.99	5.74	4.49	3.58	2.99	2.44	1.99	1.64	1.36	1.19	1.07	0.99