

Артикул	Тип пружины
72/37/1	Сжатия

Материал	1.4310
R - жесткость (N/mm)	16.90
n - рабочих витков	3.30
m - Шаг	6.94
M - Масса (g)	6.70
Шлифованные торцы	Да
Устойчивость	Да
Покрытие	
a - зазор между витками	4.84

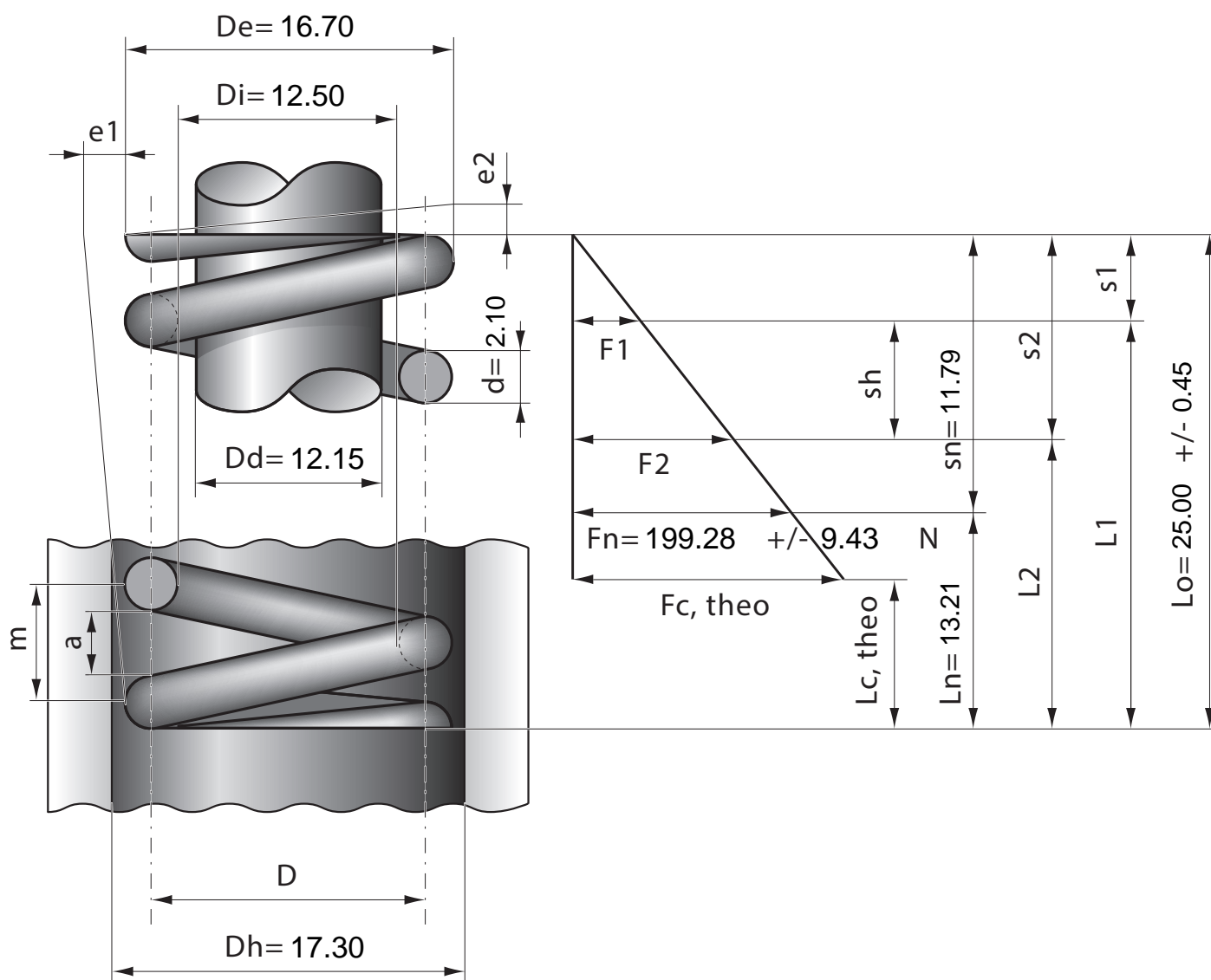

Stück	1	2	4	7	10	20	40	70	100	200	400	1000
Nettopreis/Stück	4.77	3.33	2.55	1.99	1.59	1.09	0.84	0.62	0.49	0.41	0.33	0.29