

| | |
|---------|-------------|
| Артикул | Тип пружины |
| 72/3/3 | Сжатия |

| | |
|-------------------------|--------|
| Материал | 1.4310 |
| R - жесткость (N/mm) | 4.10 |
| n - рабочих витков | 8.50 |
| m - Шаг | 7.76 |
| M - Масса (g) | 13.23 |
| Шлифованные торцы | Да |
| Устойчивость | Да |
| Покрытие | |
| a - зазор между витками | 5.76 |

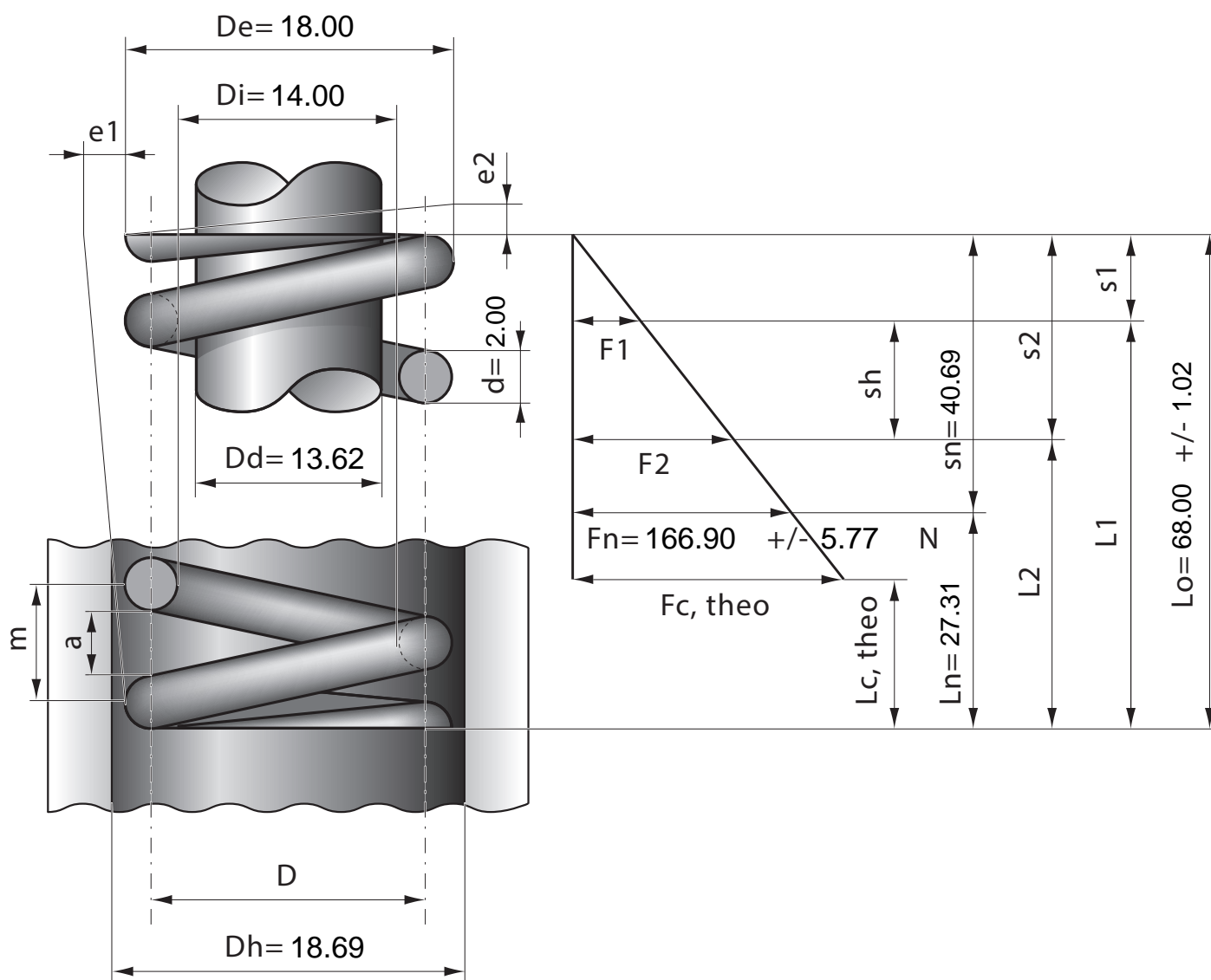

| | | | | | | | | | | | | |
|------------------|------|------|------|------|------|------|------|------|------|------|------|------|
| Stück | 1 | 2 | 4 | 7 | 10 | 20 | 40 | 70 | 100 | 200 | 400 | 1000 |
| Nettopreis/Stück | 4.99 | 3.57 | 2.66 | 2.17 | 1.73 | 1.19 | 0.89 | 0.67 | 0.54 | 0.44 | 0.38 | 0.33 |