

|         |             |
|---------|-------------|
| Артикул | Тип пружины |
| 72/17/7 | Сжатия      |

|                         |        |
|-------------------------|--------|
| Материал                | 1.4310 |
| R - жесткость (N/mm)    | 10.29  |
| n - рабочих витков      | 15.00  |
| m - Шаг                 | 4.26   |
| M - Масса (g)           | 15.32  |
| Шлифованные торцы       | Да     |
| Устойчивость            | Нет    |
| Покрытие                |        |
| a - зазор между витками | 2.16   |

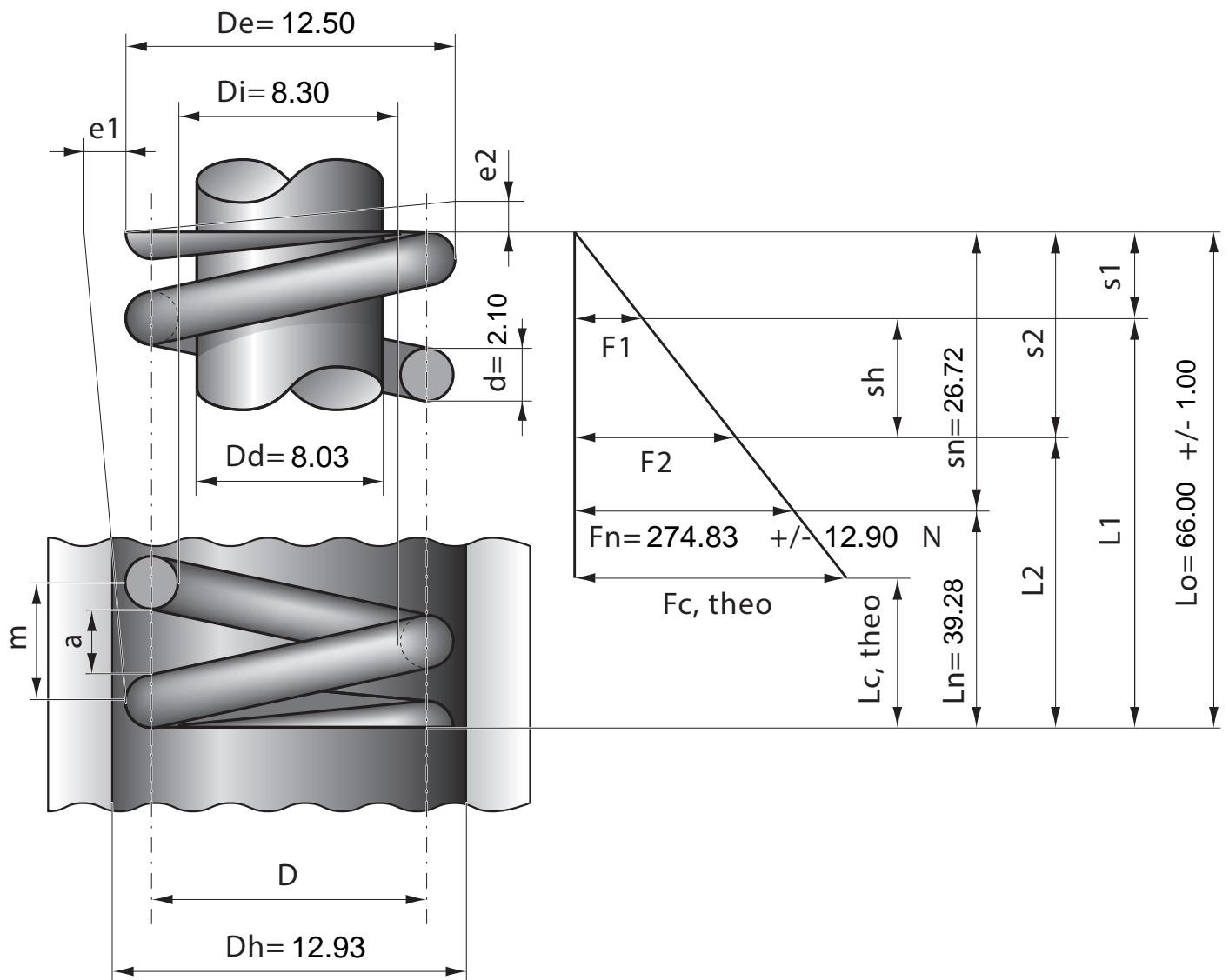

|                  |      |      |      |      |      |      |      |      |      |      |      |      |
|------------------|------|------|------|------|------|------|------|------|------|------|------|------|
| Stück            | 1    | 2    | 4    | 7    | 10   | 20   | 40   | 70   | 100  | 200  | 400  | 1000 |
| Nettopreis/Stück | 5.55 | 3.99 | 2.99 | 2.47 | 1.99 | 1.39 | 1.02 | 0.79 | 0.65 | 0.54 | 0.49 | 0.44 |