

Артикул	Тип пружины
72/1/1	Сжатия

Материал	1.4310
R - жесткость (N/mm)	40.80
n - рабочих витков	3.50
m - Шаг	4.57
M - Масса (g)	4.32
Шлифованные торцы	Да
Устойчивость	Да
Покрытие	
a - зазор между витками	2.57

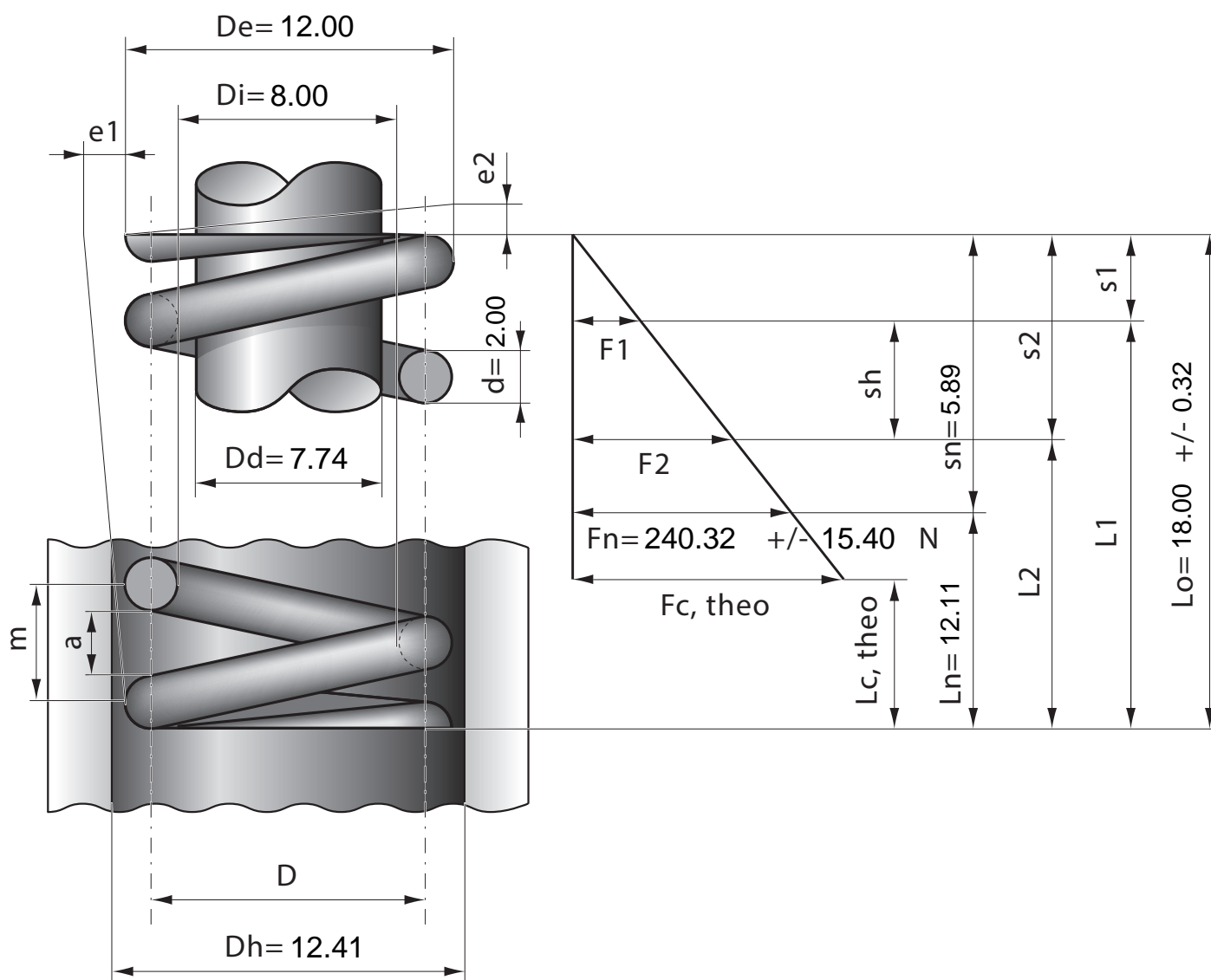

Stück	1	2	4	7	10	20	40	70	100	200	400	1000
Nettopreis/Stück	4.77	3.22	2.44	1.88	1.50	0.99	0.79	0.57	0.46	0.38	0.29	0.26