

Артикул	Тип пружины
71/6/3	Сжатия

Материал	1.4310
R - жесткость (N/mm)	0.59
n - рабочих витков	8.00
m - Шаг	14.15
M - Масса (g)	17.24
Шлифованные торцы	Да
Устойчивость	Да
Покрытие	
a - зазор между витками	12.35

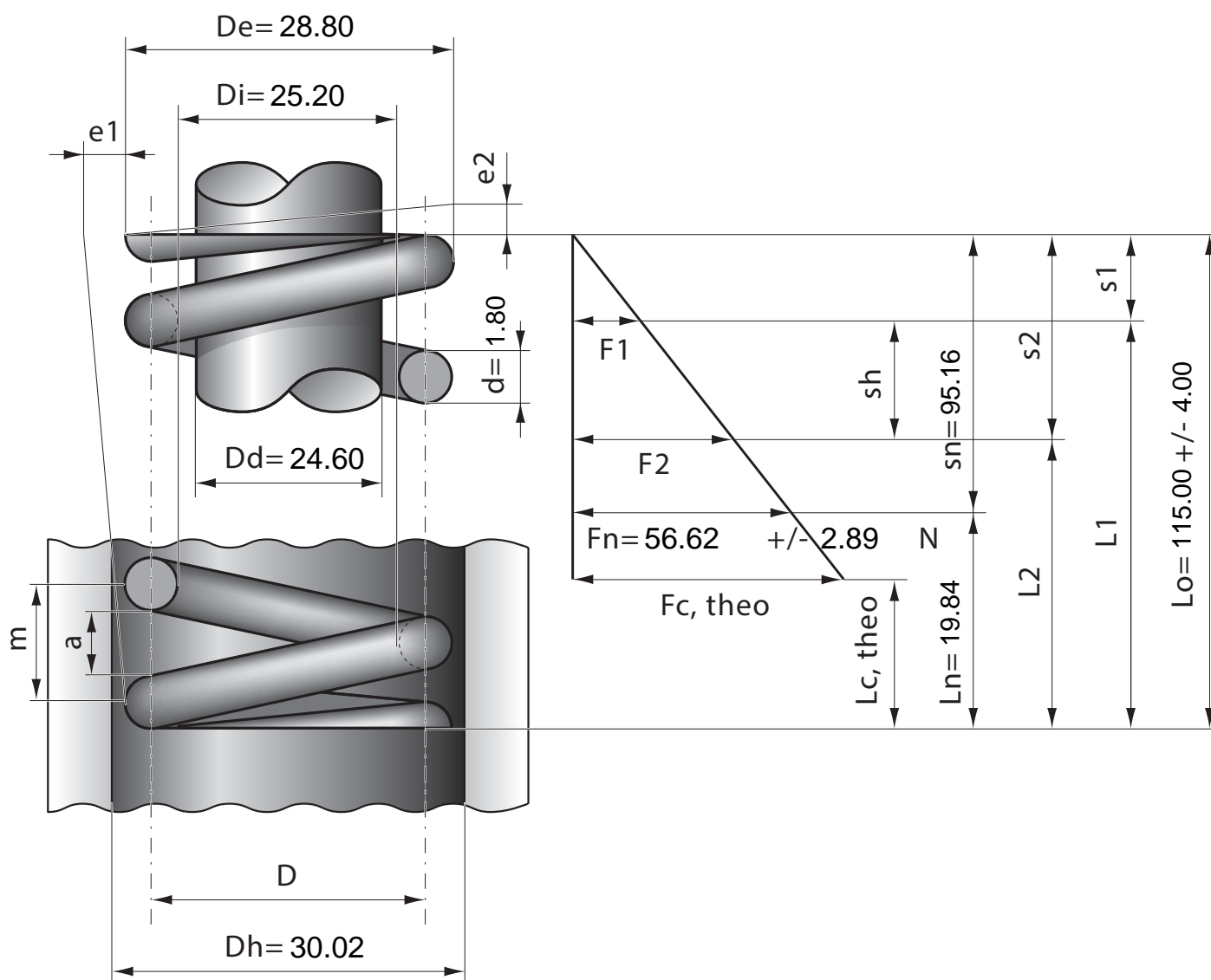

Stück	1	2	4	7	10	20	40	70	100	200	400	1000
Nettopreis/Stück	6.45	4.48	3.24	2.77	2.45	1.74	1.24	0.97	0.79	0.69	0.63	0.57