

Артикул	Тип пружины
71/2/4	Сжатия

Материал	1.4310
R - жесткость (N/mm)	6.30
n - рабочих витков	11.80
m - Шаг	4.76
M - Масса (g)	9.49
Шлифованные торцы	Да
Устойчивость	Нет
Покрытие	
a - зазор между витками	2.96

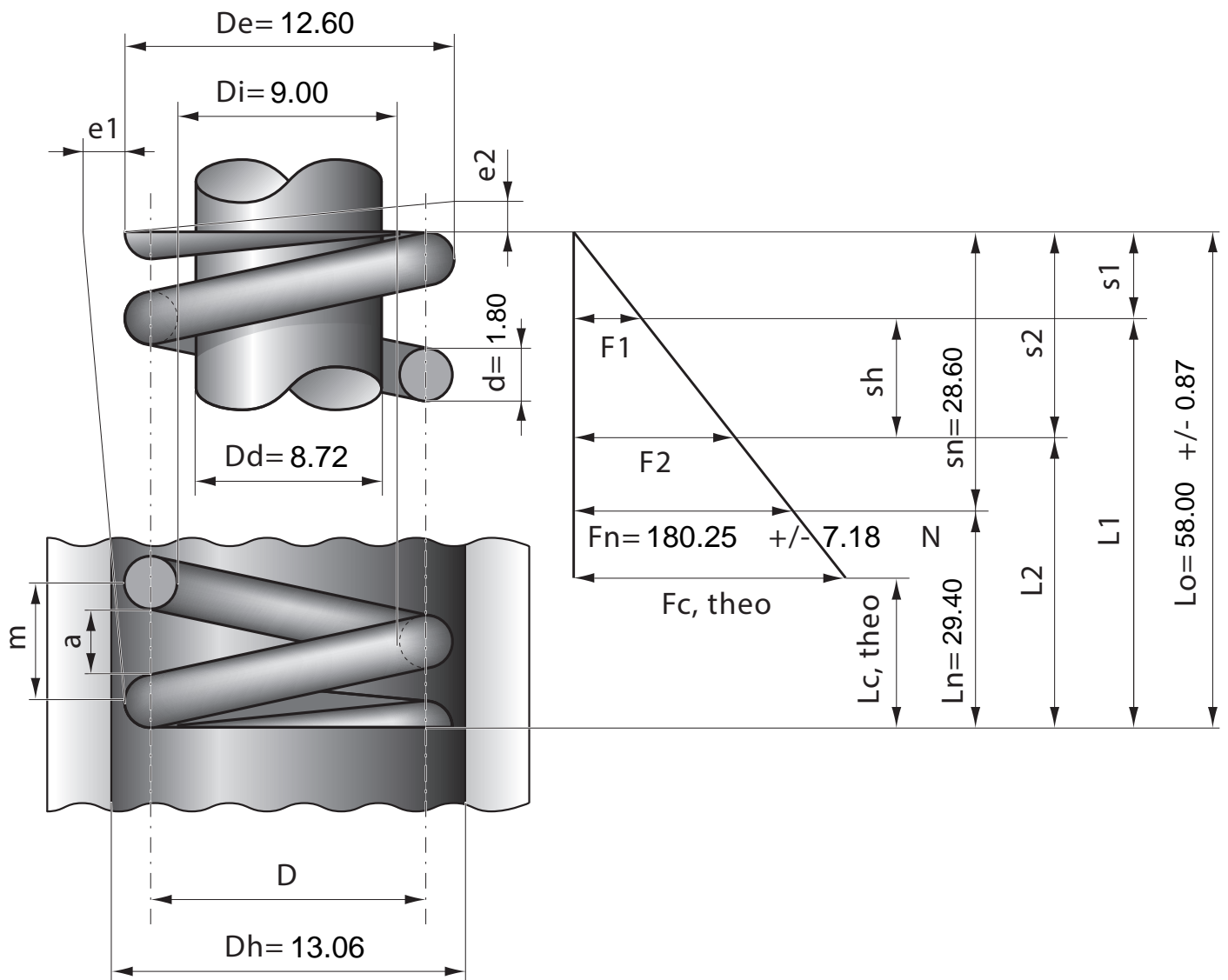

Stück	1	2	4	7	10	20	40	70	100	200	400	1000
Nettopreis/Stück	4.77	3.33	2.55	1.99	1.59	1.09	0.84	0.62	0.49	0.41	0.33	0.29