

Артикул	Тип пружины
70/5/3	Сжатия

Материал	1.4310
R - жесткость (N/mm)	0.86
n - рабочих витков	8.50
m - Шаг	12.75
M - Масса (g)	10.65
Шлифованные торцы	Да
Устойчивость	Нет
Покрытие	
a - зазор между витками	11.15

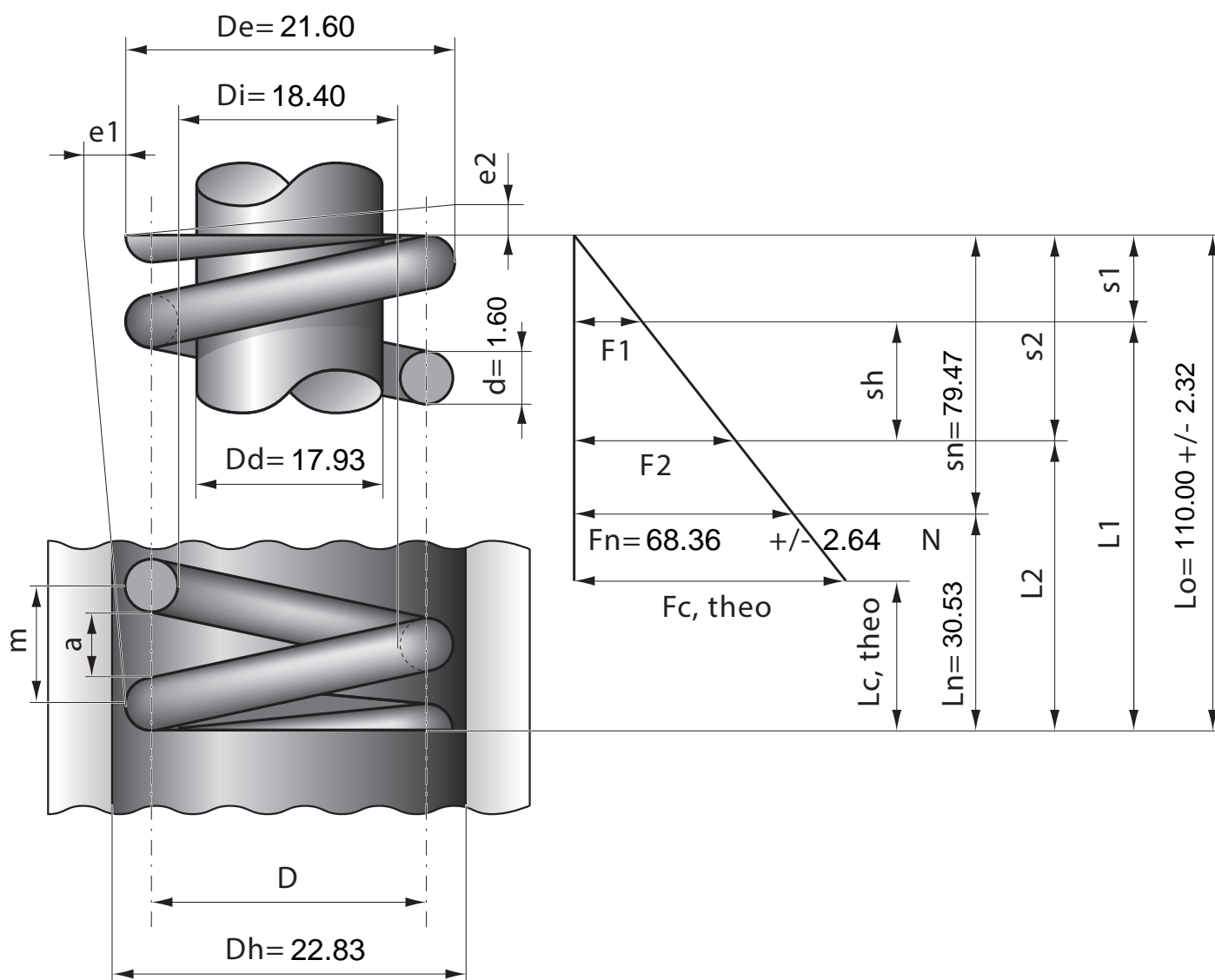

Stück	1	2	4	7	10	20	40	70	100	200	400	1000
Nettopreis/Stück	4.99	3.74	2.85	2.34	1.85	1.29	0.95	0.73	0.59	0.49	0.43	0.38