

Артикул	Тип пружины
69/6/4	Сжатия

Материал	1.1200
R - жесткость (N/mm)	1.15
n - рабочих витков	11.80
m - Шаг	29.19
M - Масса (g)	368.32
Шлифованные торцы	Да
Устойчивость	Нет
Покрытие	
a - зазор между витками	24.69

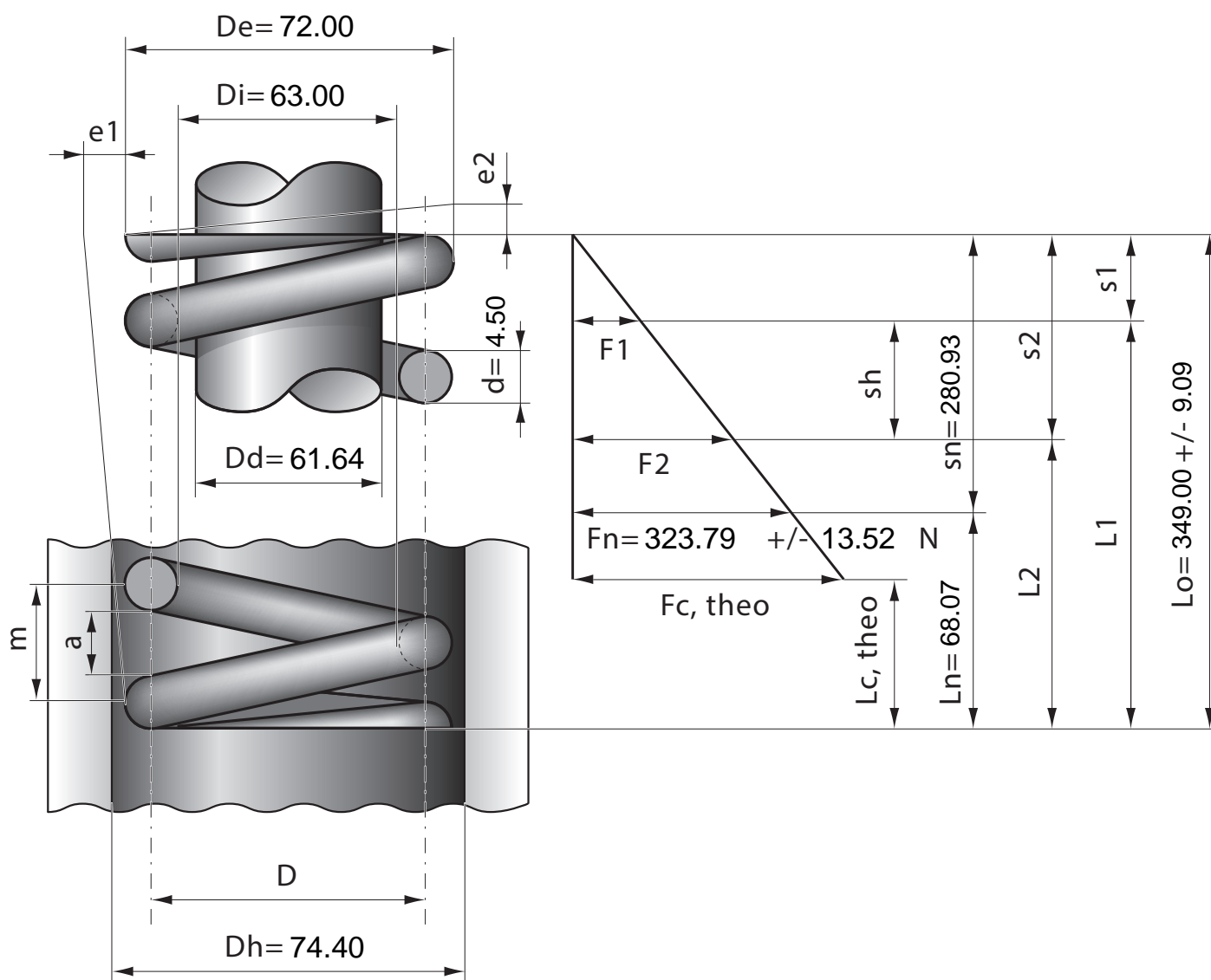

Stück	1	2	4	7	10	20	40	70	100	200	400	1000
Nettopreis/Stück	15.90	9.95	7.74	6.35	5.28	4.77	4.37	3.99	3.88			