

Артикул	Тип пружины
69/6/3	Сжатия

Материал	1.1200
R - жесткость (N/mm)	1.70
n - рабочих витков	8.00
m - Шаг	29.69
M - Масса (g)	266.83
Шлифованные торцы	Да
Устойчивость	Да
Покрытие	
a - зазор между витками	25.19

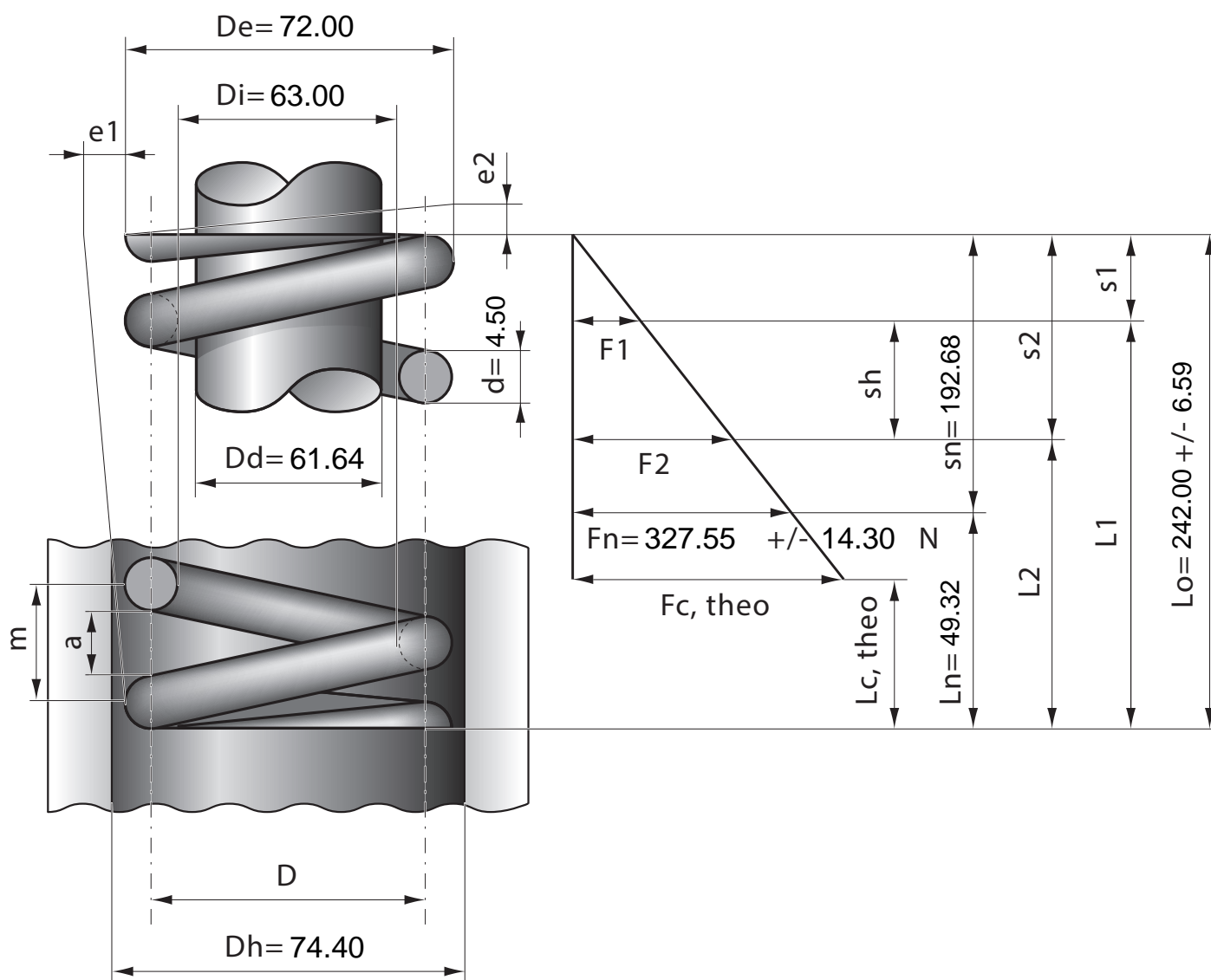

Stück	1	2	4	7	10	20	40	70	100	200	400	1000
Nettopreis/Stück	13.90	8.99	6.99	5.57	4.88	4.14	3.69	3.38	3.22	2.99		