

Артикул	Тип пружины
69/6/1	Сжатия

Материал	1.1200
R - жесткость (N/mm)	4.12
n - рабочих витков	3.30
m - Шаг	30.45
M - Масса (g)	141.23
Шлифованные торцы	Да
Устойчивость	Да
Покрытие	
a - зазор между витками	25.95

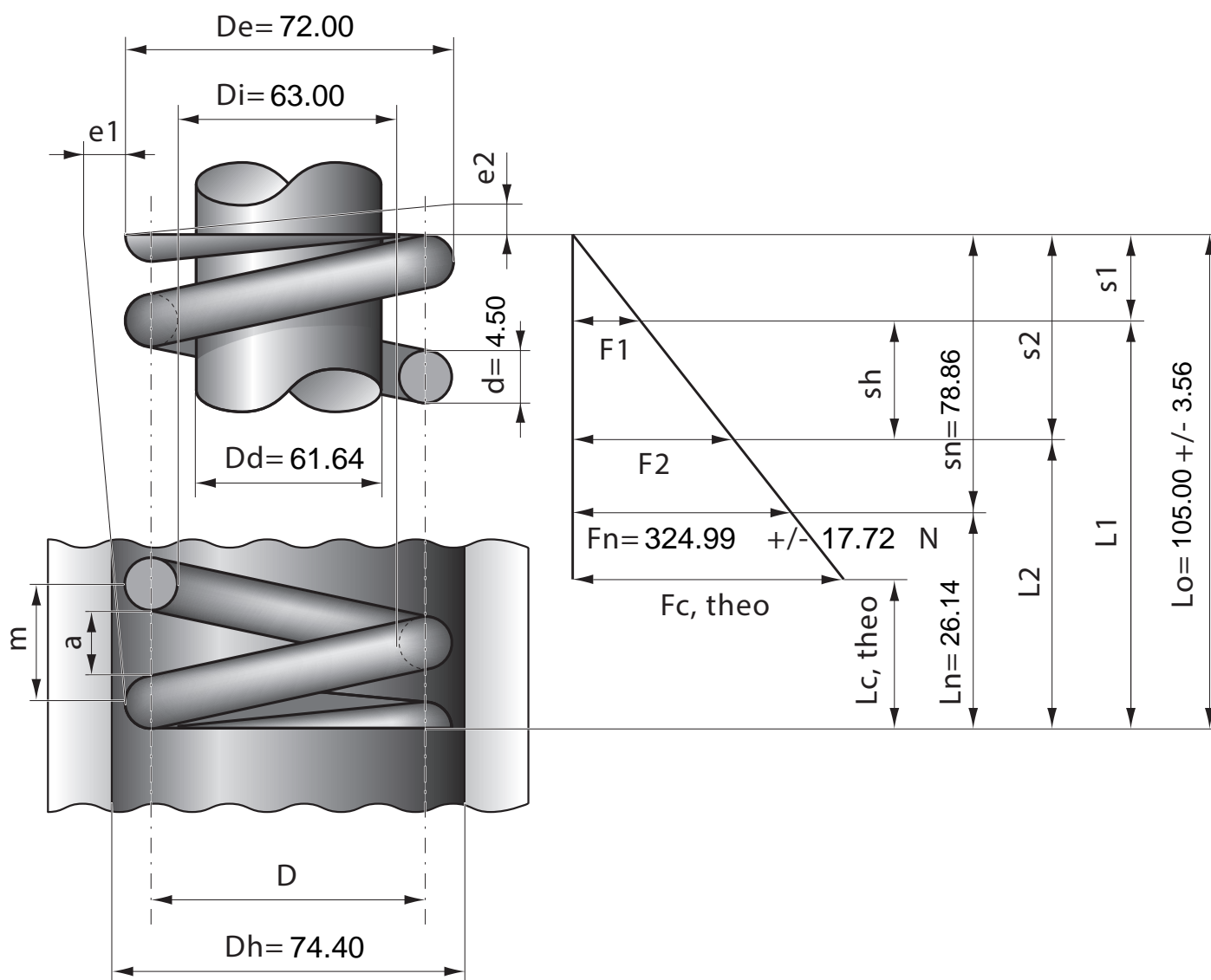

Stück	1	2	4	7	10	20	40	70	100	200	400	1000
Nettopreis/Stück	9.77	6.99	5.55	4.48	3.88	3.13	2.57	2.27	1.99	1.77	1.69	1.58