

Артикул	Тип пружины
69/5/5	Сжатия

Материал	1.1200
R - жесткость (N/mm)	1.36
n - рабочих витков	17.50
m - Шаг	26.66
M - Масса (g)	432.71
Шлифованные торцы	Да
Устойчивость	Нет
Покрытие	
a - зазор между витками	22.16

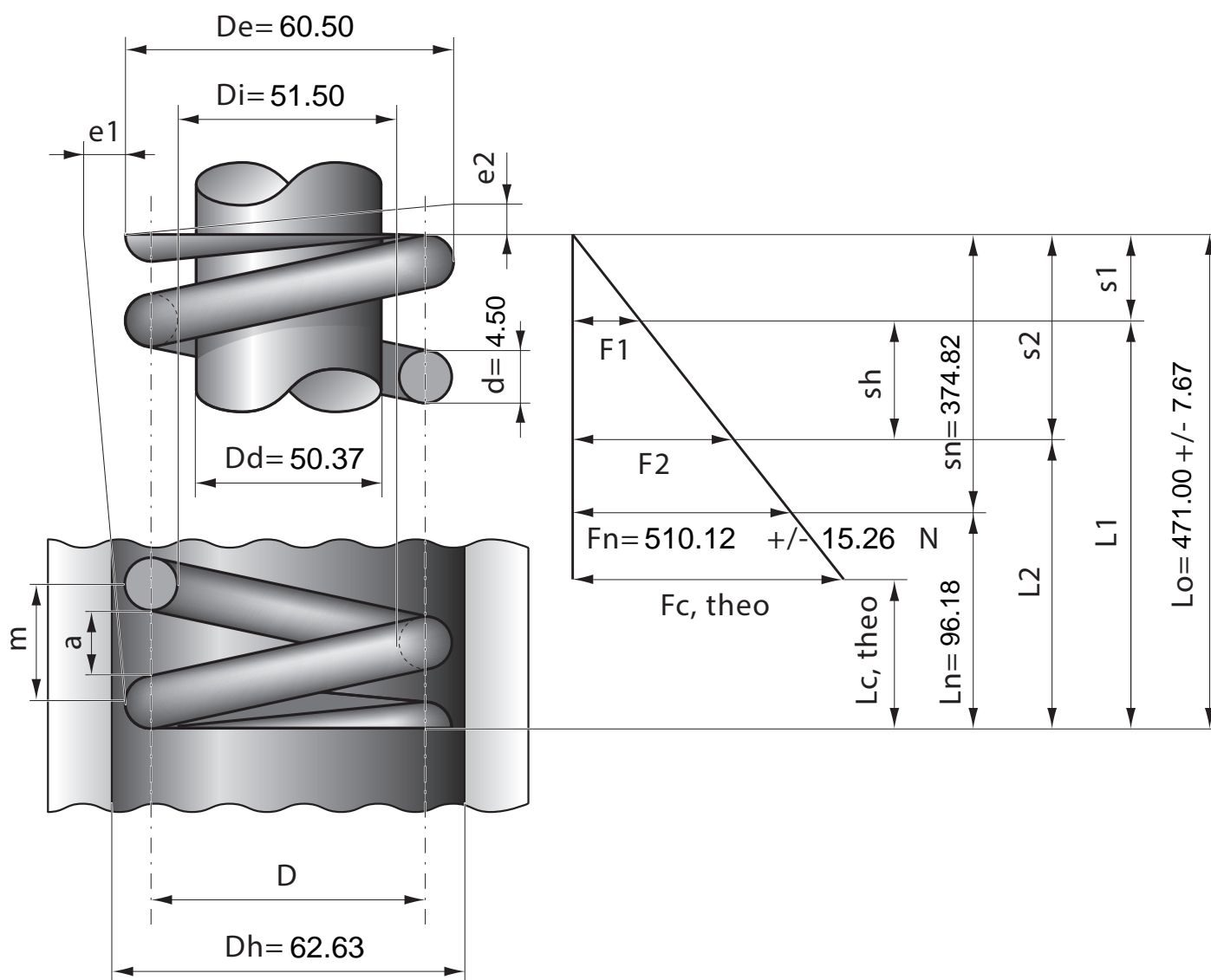

Stück	1	2	4	7	10	20	40	70	100	200	400	1000
Nettopreis/Stück	15.90	9.95	7.74	6.35	5.28	4.77	4.37	3.99	3.88			