

Артикул	Тип пружины
69/5/4	Сжатия

Материал	1.1200
R - жесткость (N/mm)	2.02
n - рабочих витков	11.80
m - Шаг	25.38
M - Масса (g)	305.81
Шлифованные торцы	Да
Устойчивость	Нет
Покрытие	
a - зазор между витками	20.88

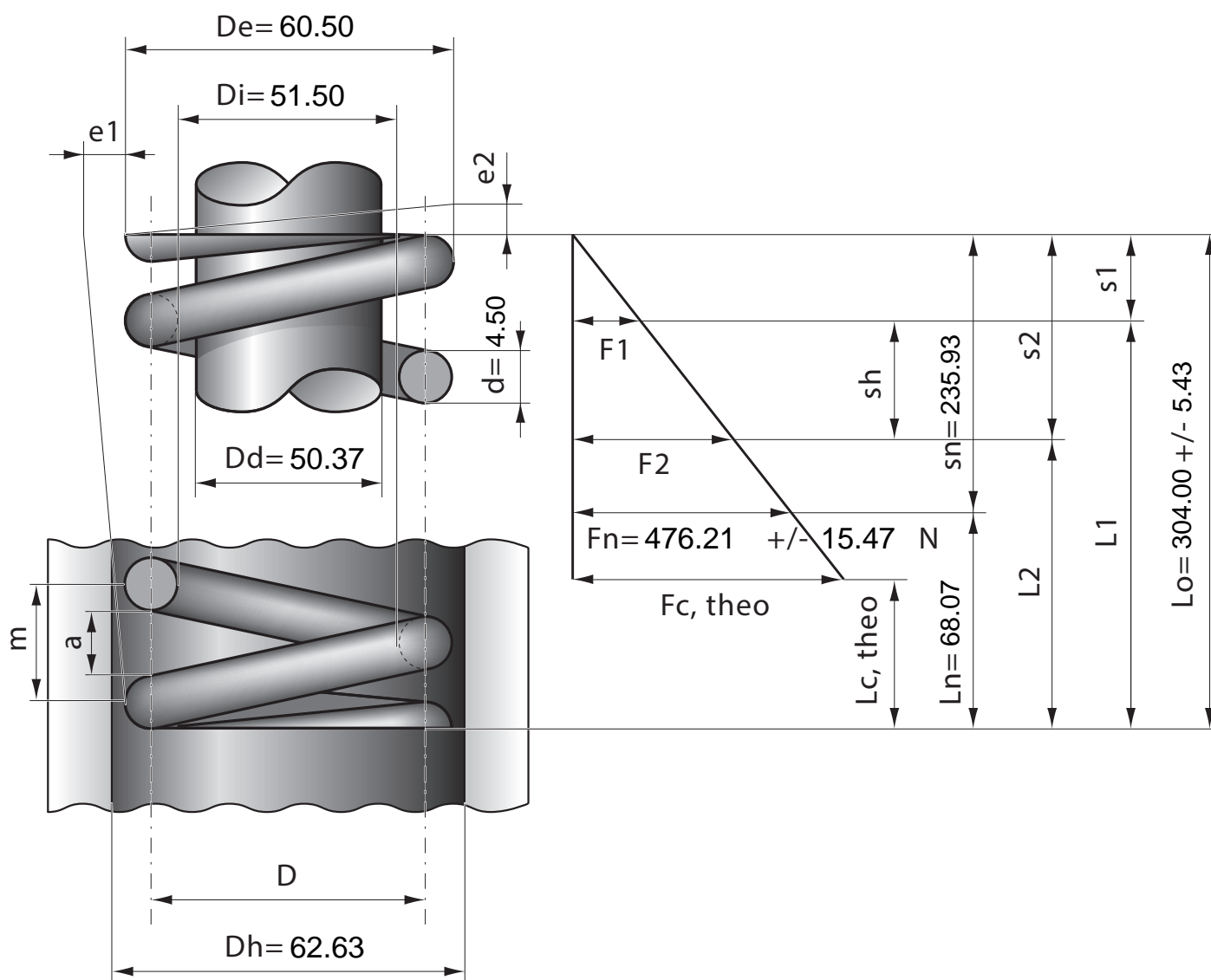

Stück	1	2	4	7	10	20	40	70	100	200	400	1000
Nettopreis/Stück	11.90	7.99	6.24	4.99	4.48	3.74	3.17	2.84	2.74	2.49		