

Артикул	Тип пружины
69/4/4	Сжатия

Материал	1.1200
R - жесткость (N/mm)	3.89
n - рабочих витков	11.80
m - Шаг	18.18
M - Масса (g)	245.30
Шлифованные торцы	Да
Устойчивость	Да
Покрытие	
a - зазор между витками	13.68

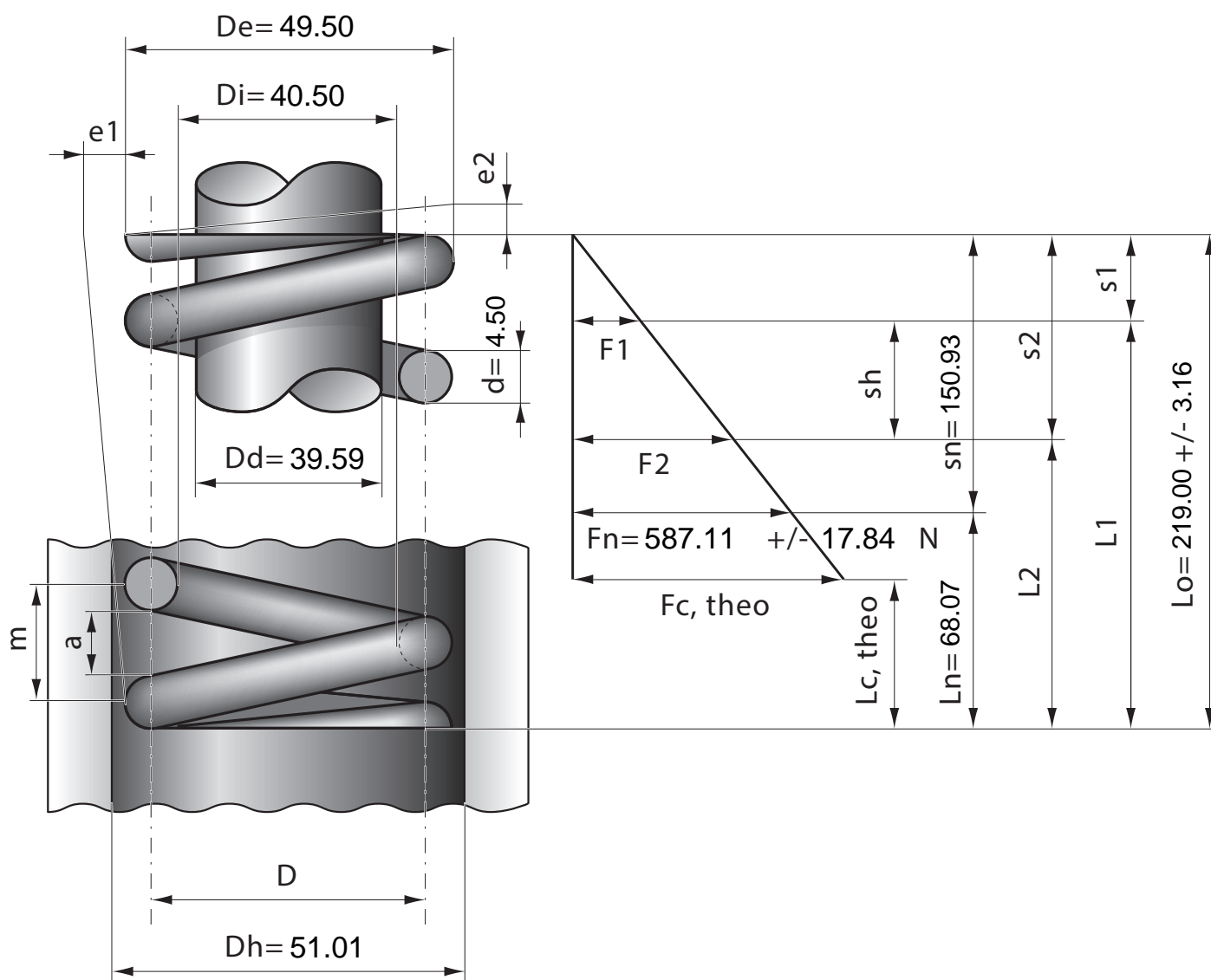

Stück	1	2	4	7	10	20	40	70	100	200	400	1000
Nettopreis/Stück	9.77	6.99	5.55	4.48	3.88	3.13	2.57	2.27	1.99	1.77	1.69	1.58