

Артикул	Тип пружины
69/4/2	Сжатия

Материал	1.1200
R - жесткость (N/mm)	8.83
n - рабочих витков	5.20
m - Шаг	18.75
M - Масса (g)	127.90
Шлифованные торцы	Да
Устойчивость	Да
Покрытие	
a - зазор между витками	14.25

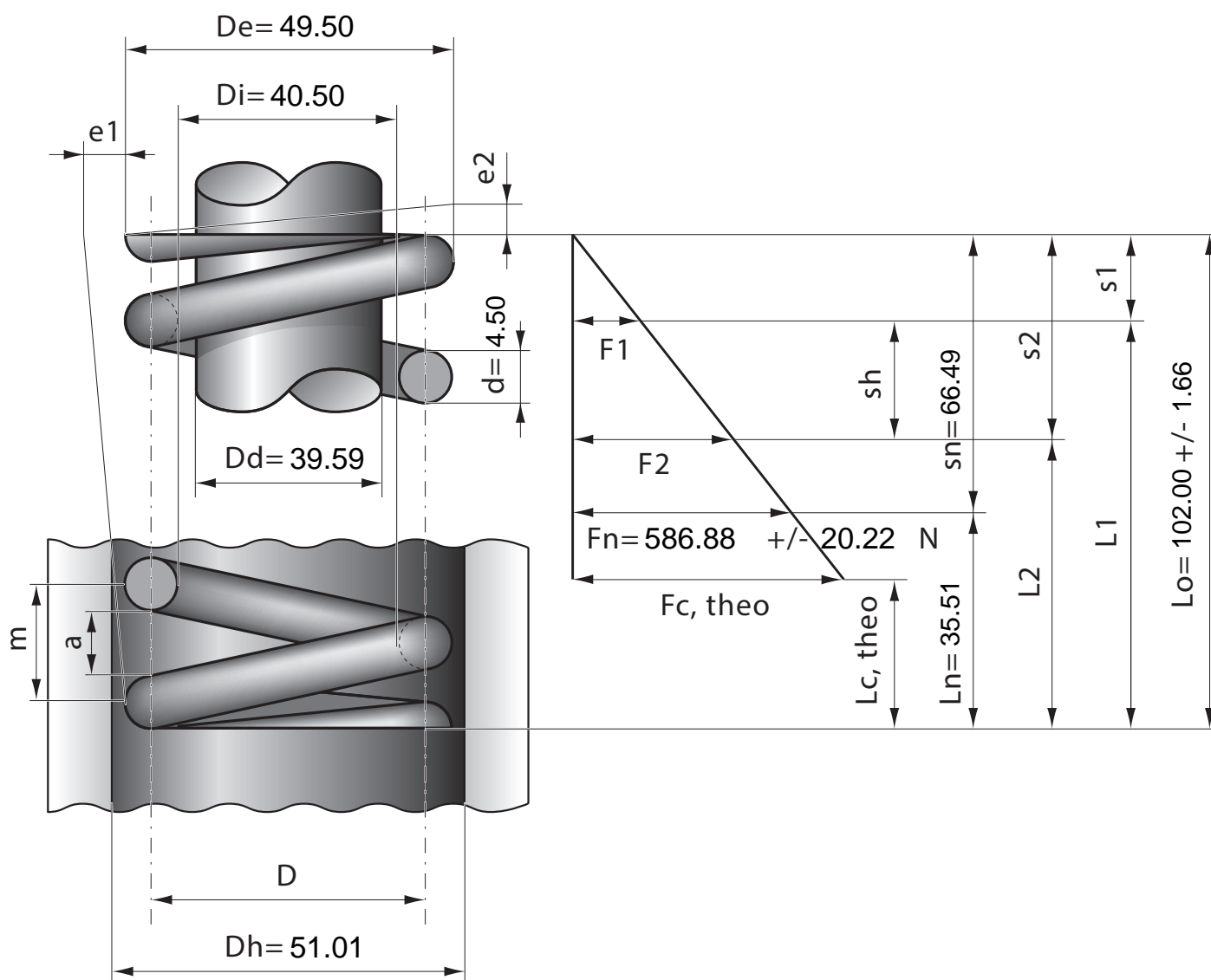

Stück	1	2	4	7	10	20	40	70	100	200	400	1000
Nettopreis/Stück	7.99	5.74	4.49	3.58	2.99	2.44	1.99	1.64	1.36	1.19	1.07	0.99