

Артикул	Тип пружины
69/4/1	Сжатия

Материал	1.1200
R - жесткость (N/mm)	13.91
n - рабочих витков	3.30
m - Шаг	19.24
M - Масса (g)	94.10
Шлифованные торцы	Да
Устойчивость	Да
Покрытие	
a - зазор между витками	14.74

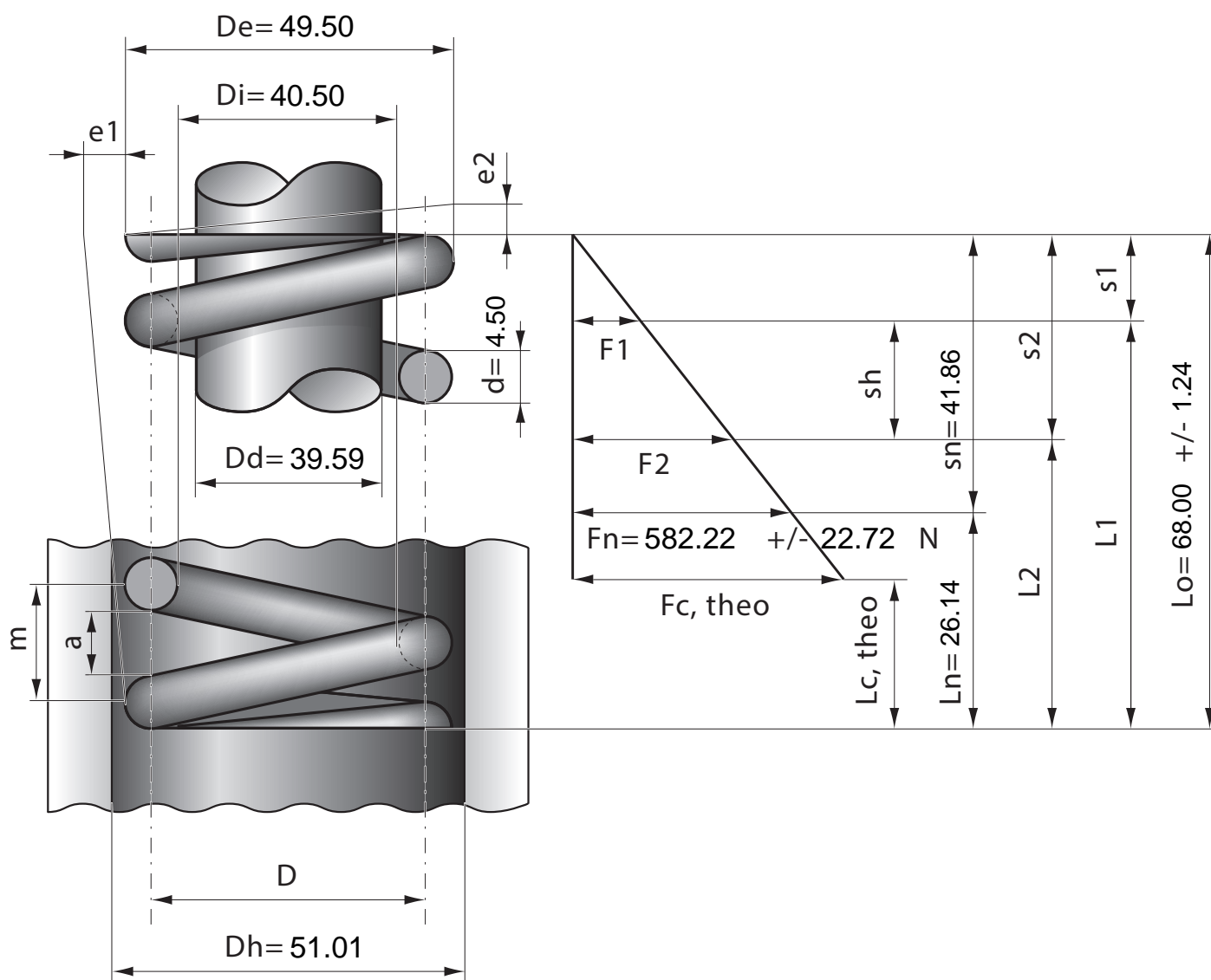

Stück	1	2	4	7	10	20	40	70	100	200	400	1000
Nettopreis/Stück	7.35	5.13	3.99	3.24	2.77	2.24	1.74	1.37	1.09	0.97	0.87	0.81