

Артикул	Тип пружины
69/2/1	Сжатия

Материал	1.1200
R - жесткость (N/mm)	46.94
n - рабочих витков	3.30
m - Шаг	11.36
M - Масса (g)	62.67
Шлифованные торцы	Да
Устойчивость	Да
Покрытие	
a - зазор между витками	6.86

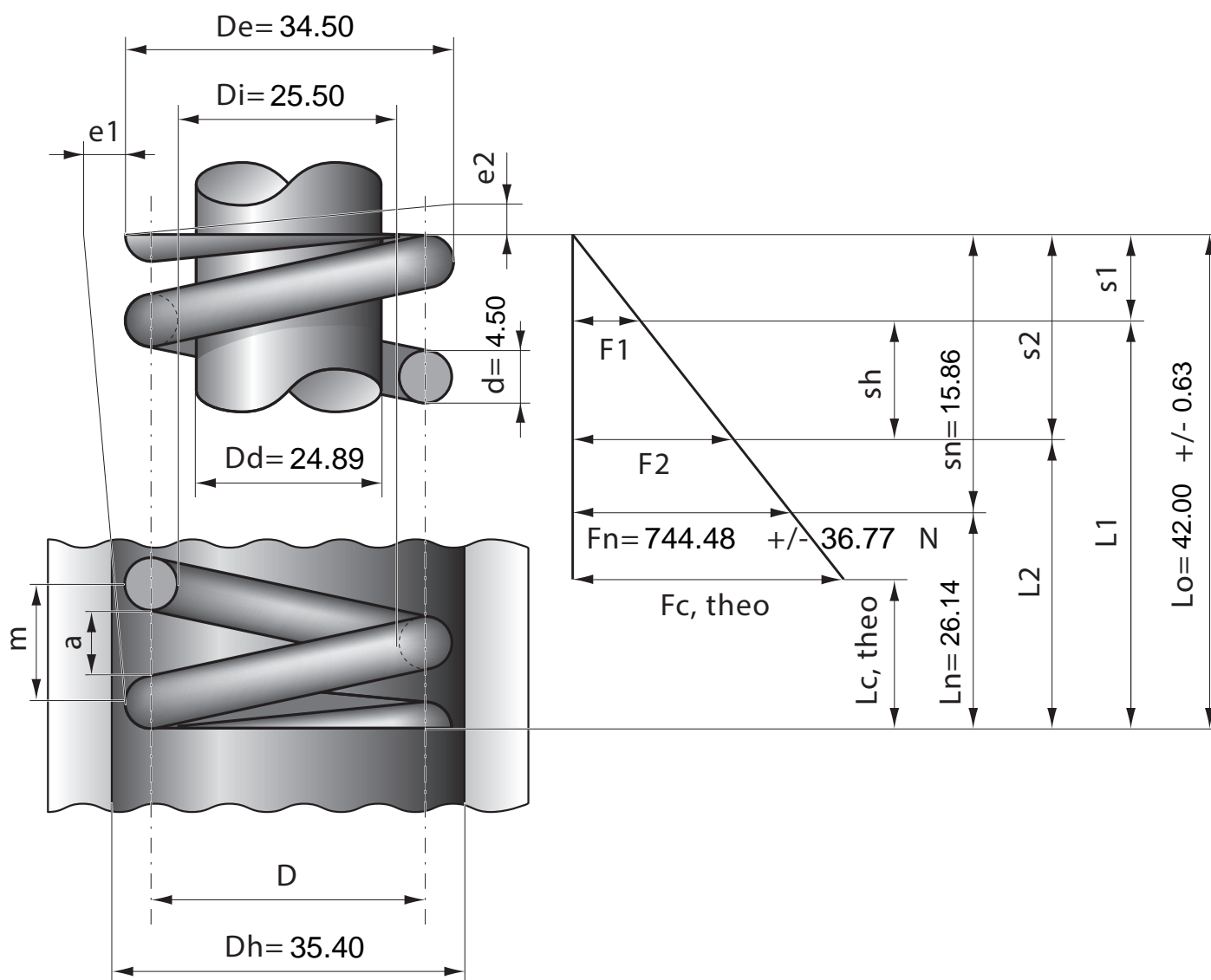

Stück	1	2	4	7	10	20	40	70	100	200	400	1000
Nettopreis/Stück	6.45	4.48	3.24	2.77	2.45	1.74	1.24	0.97	0.79	0.69	0.63	0.57