

Артикул	Тип пружины
68/6/5	Сжатия

Материал	1.1200
R - жесткость (N/mm)	0.65
n - рабочих витков	18.50
m - Шаг	29.51
M - Масса (g)	385.38
Шлифованные торцы	Да
Устойчивость	Нет
Покрытие	
a - зазор между витками	25.51

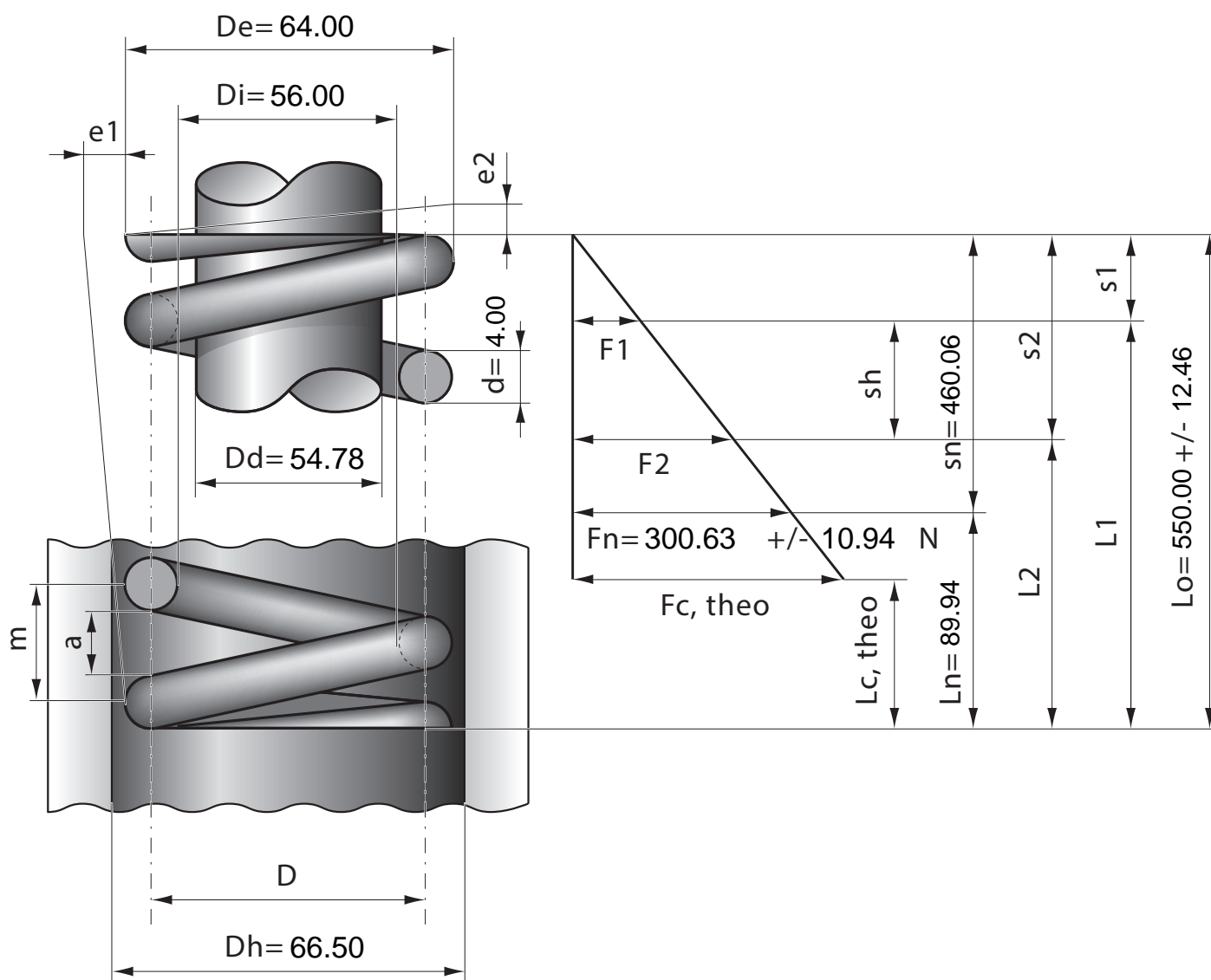

Stück	1	2	4	7	10	20	40	70	100	200	400	1000
Nettopreis/Stück	15.90	9.95	7.74	6.35	5.28	4.77	4.37	3.99	3.88			