

Артикул	Тип пружины
68/6/3	Сжатия

Материал	1.1200
R - жесткость (N/mm)	1.42
n - рабочих витков	8.50
m - Шаг	29.76
M - Масса (g)	197.21
Шлифованные торцы	Да
Устойчивость	Да
Покрытие	
a - зазор между витками	25.76

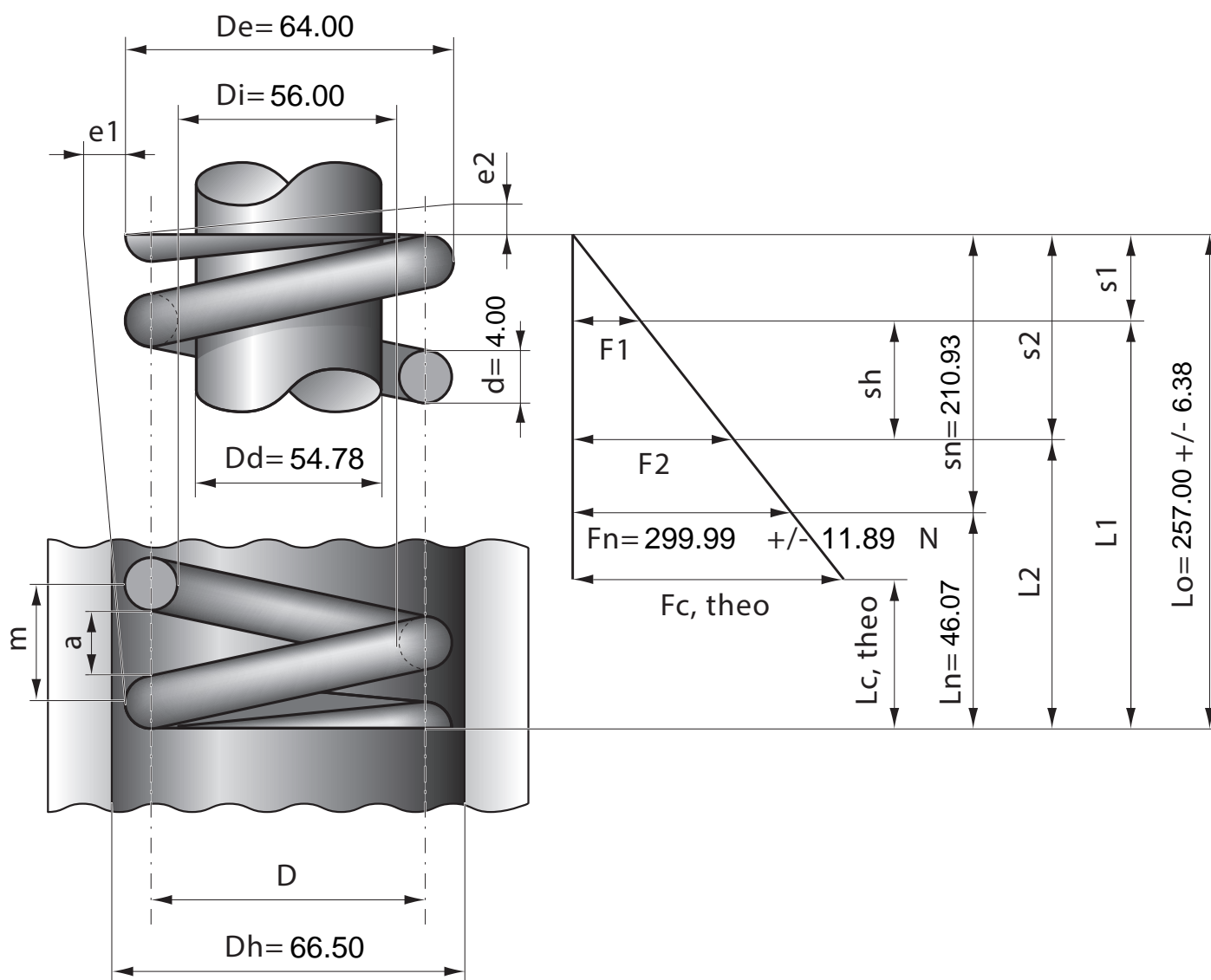

Stück	1	2	4	7	10	20	40	70	100	200	400	1000
Nettopreis/Stück	9.77	6.99	5.55	4.48	3.88	3.13	2.57	2.27	1.99	1.77	1.69	1.58